

10 ft (3.05 m) SIT-ON-TOP KAYAKS

KAYAKS À COCKPIT OUVERT DE 3,05 m (10 pi)

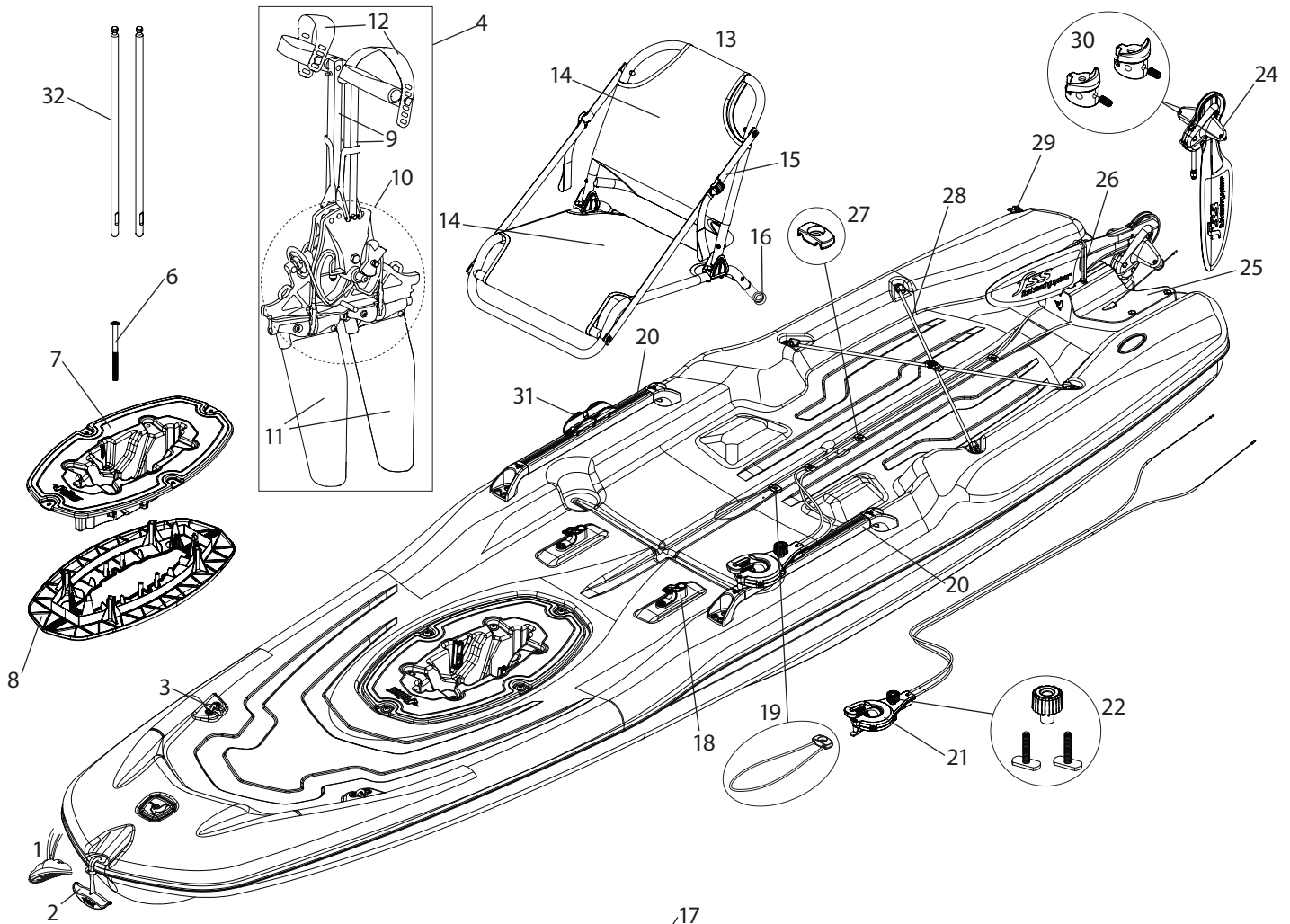

ERGOCAST XP™ hardware kit - Ensemble de quincaillerie ERGOCAST XP™

Acorn lock nut Ecroû autobloquant M6	Pan head Phillips screw Vis à tête cylindrique Phillips M6 x 30 mm	Pan head Phillips screw Vis à tête cylindrique Phillips M6 x 35 mm	Pan head thread-forming screw for plastic / Vis autoformeuse à tête cylindrique pour plastique M6 x 45 mm	Pan head Phillips sheet metal screw / Vis à tête à tête cylindrique pour Phillips M2.9 x 9.5 mm	Seat spacer Rondelle d'espacement	Junction tube Tube de jonction CT1922-1	ERGO360/ERGOCAST Fork Fourche ERGO360/ERGOCAST
6X	4X	2X	4X	4X	2X	2X	2X







Pedal drive HYDRYVE™ hardware kit - Ensemble de quincaillerie du système d'entraînement HYDRYVE™

Flat washer Rondelle plate 1/4" (3/4"OD)	Locknut Ecroû autobloquant 1/4-20	Phillips rounded head screw Vis Phillips tête ronde 4-40 x 1-1/2"	Locknut Ecroû autobloquant 4-40	Hex head screw Vis à tête hexagonale 3/8"-24 x 1-1/2"	Flat washer Rondelle plate 1/4" (5/8"OD)	Locknut Ecroû autobloquant 8-32	Phillips rounded head screw Vis Phillips tête ronde 8-32 x 5/16"	Flat-tip set screw Vis de réglage à pointe plate 1/4"-20 x 3/8"	Socket head screw Vis à tête hexagonale 8-32 x 1/2"	Phillips rounded head screw Vis Phillips tête ronde 8-32 x 5/8"
2X	8X	2X	2X	2X	6X	2X	4X	4X	2X	2X

IPVUEMH10-2

Removable lever hardware kit - Ensemble de quincaillerie pour manette amovible

23

 <p>Rudder lever handle Poignée manette gouvernail</p> <p>1X</p>	 <p>Screw Phillips Rond Head Vis Phillips tête ronde 4-20 x 3/8"</p> <p>5X</p>	 <p>Lever handle fixing screw Vis fixation poignée manette 1/4-20 x 1.25"</p> <p>1X</p>	 <p>Lock nut Écrou autobloquant 1/4-20</p> <p>1X</p>	 <p>Bar stopper Arrêt barre</p> <p>1X</p>	 <p>Handle set screw Vis réglage manette 8/32 x 3/8"</p> <p>1X</p>
--	---	--	---	--	---

NOTE:

Not all models are equipped with the parts listed above.
All accessories are branded Pelican and designed to fit perfectly on your Pelican kayak. For any additional information contact customer service at 1 888 669-6960 or write to us at service@pelicansport.com.

NOTE:

Certains modèles ne sont pas équipés des pièces ci-dessus.
Tous les accessoires sont de marque Pelican et ont été conçus pour s'adapter parfaitement à votre kayak Pelican. Pour toutes informations additionnelles contactez le service à la clientèle au 1 888 669-6960 ou écrivez-nous à service@pelicansport.com.

REPLACEMENT PARTS LIST • LISTE DES PIÈCES DE REMPLACEMENT

- Ergonomic T-handles • Poignées de transport en T
PS1573 Bright Orange / Orange vif
PS1473 Electric Blue / Bleu électrique
PS1547 Yellow Green / Citrine
- Standard carrying handles • Poignées de transport standard
PS1584 Yellow Green / Citrine
PS1669 Black / Noir
- Accessory eyelet • Oeillet de fixation d'accessoire
PS1210
- Pedal drive HYDRYVE II™ • Système d'entraînement HYDRYVE II™
PS1846-2
- Pedal drive HYDRYVE II™ Hardware kit • Ensemble de quincaillerie du Système d'entraînement HYDRYVE II™
PS1830
- Screw long pedal HYDRYVE II™ • Vis long pédalier HYDRYVE II™
PS0005
- Inside part pedalier HYDRYVE II™ top • Pièce intérieur pédalier HYDRYVE II™ dessus
PS1847
- Inside part pedalier HYDRYVE II™ bottom • Pièce intérieur pédalier HYDRYVE II™ dessous
PS1848
- Pedal arm of the pedal drive HYDRYVE II™ • Bras de pédale du système d'entraînement HYDRYVE II™
PS1875
- Mecanism of the pedal drive HYDRYVE II™ • Mécanisme du système d'entraînement HYDRYVE II™
PS1849-2
- Fin of the pedal drive HYDRYVE II™ • Aileron du système d'entraînement HYDRYVE II™
PS1876-2
- Pedal of the pedal drive HYDRYVE II™ • Pédale du système d'entraînement HYDRYVE II™
PS1874
- ERGOCAST XP™ Portable seat • Banc portatif ERGOCAST XP™
PS3001
- ERGOCAST XP™ Seat cover for portable seat • Housse pour banc portatif ERGOCAST XP™
PS3005
- ERGOCAST™ Straps • Courroies d'ajustement ERGOCAST™
PS1896
- ERGOCAST™ End-caps • Embouts tube de la structure du banc ERGOCAST™
PS1885
- ERGOCAST™ Hardware kit • Ensemble de quincaillerie ERGOCAST™
PS3015
- ERGOCAST XP™ lock seat • Loquet ERGOCAST XP™
PS1329
- 13.5 in. (34.3 cm) bungee cord with Cable Tie Down • Cordage élastique avec attache câble de 34,3 cm (13,5 po)
PS3007 Black / Noir
- Side handle • Poignée latérale
PS1901
- Removable lever with cable rudder • Manette amovible avec câble gouvernail
PS3009
- Tightening system for removable lever • Système de serrage de la manette amovible
PS3010
- Removable lever hardware kit • Ensemble de quincaillerie pour manette amovible
PS3016
- Rudder • Gouvernail
PS3020
- Rudder support • Support gouvernail
PS3021
- Rudder bungee • Élastique pour gouvernail
PS3022-00
- Cable tie down • Pièce attache câble
PS3023
- 19.25 in. (48.9 cm) bungee cord with Cable Tie Down • Cordage élastique avec attache câble de 48,9 cm (19,25 po)
PS3024 Bright Orange / Orange vif
- Drain plug • Bouchon de drain
PS0145-2-00
- Support transit rudder • Support transition gouvernail
PS3119-00
- Paddle clip • Attache pagaie
PS1946-00
- HYDRYVE II™ fin rods • Tiges pour aileron HYDRYVE II™
PS1930-2