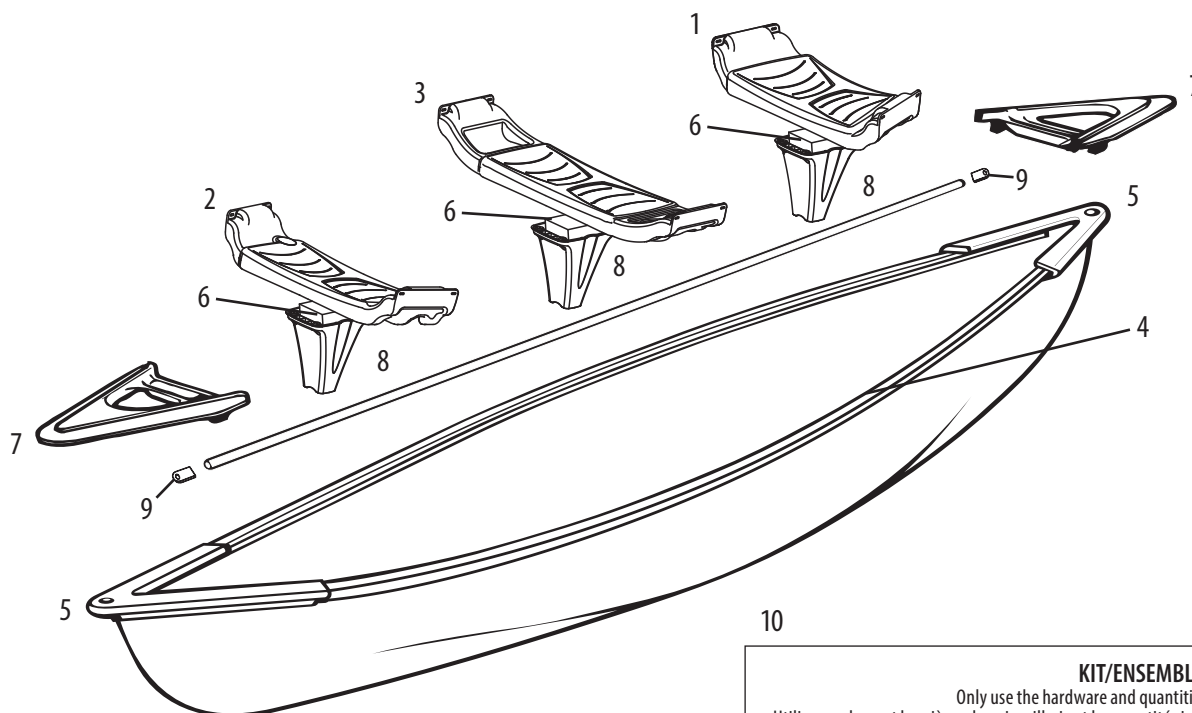

15 ft 6 in. (4.75 m) CANOES

CANOTS DE 4,75 m (15 pi 6 po)

**NOTE:**

Not all models are equipped with the parts listed above.

All accessories are branded Pelican and designed to fit perfectly on your Pelican canoe. For any additional information contact customer service at 1-888-669-6960 or write to us at service@pelicansport.com.





NOTE :

Certains modèles ne sont pas équipés des pièces ci-dessus.

Tous les accessoires sont de marque Pelican et ont été conçus pour s'adapter parfaitement à votre canot Pelican. Pour toutes informations additionnelles contactez le service à la clientèle au 1-888-669-6960 ou écrivez-nous à service@pelicansport.com.

KIT/ENSEMBLE # KITQC-A-2-3

Only use the hardware and quantities specified below •
Utilisez seulement les pièces de quincaillerie et les quantités indiquées ci-dessous.

nut/écrou #10-24	screw #10 X 1 in. (2,54 cm) vis #10 X 1 po (2,54 cm)	screw #10 X 1 1/2 in. (3,81 cm) vis #10 X 1 1/2 po (3,81 cm)	screw #6 X 3/4 in. (1,91 cm) vis #10 X 3/4 po (1,91 cm)	rondelle washer
				
16 X	12 X	4 X	12 X	16 X
QC0071	QC0148	QC0182	QC0096	QC0142

REPLACEMENT PARTS LIST • LISTE DES PIÈCES DE REMPLACEMENT

- | | |
|---|--|
| <p>1. 21 in. (53.3 cm) A1 rear seat • Banc arrière A1 de 53,3 cm (21 po)
PS1382-109
Brown
Brun</p> <p>2. 25.5 in. (64.8 cm) front molded bench seat A5 • Banc moulé avant A5 de 64,8 cm (25,5 po)
PS1384-109
Brown
Brun</p> <p>3. 35.5 in. (90.2 cm) center molded bench seat B3 • Banc moulé central B3 de 90,2 cm (35,5 po)
PS1383-109
Brown
Brun</p> <p>4. 180 in. (4.6 m) gunnel protective sleeve • Gaine protectrice pour bordure de 4,6 m (180 po)
PS0399
Black
Noir</p> | <p>5. Canoe end caps • Embouts pour extrémités du canot
PS0423
Black
Noir</p> <p>6. Flotation foam for bench seat support • Bloc de flottaison pour support de banc moulé
PS1102</p> <p>7. Carrying handles • Poignées de transport
PS0424
Black
Noir</p> <p>8. Bench seat support • Support pour banc moulé
PS1381-109
Brown
Brun</p> |
|---|--|

CONTINUED ON BACK • SUITE AU VERSO

REPLACEMENT PARTS LIST • LISTE DES PIÈCES DE REMPLACEMENT (CONTINUED • SUITE)

9. Keel reinforcement end cap • Embout renfort de quille
PS0432

10. Hardware kit 3 canoe seat • Kit quincaillerie canot 3 banc
PS3182-00

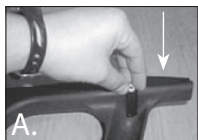
ASSEMBLY INSTRUCTIONS • INSTRUCTIONS D'ASSEMBLAGE**HOW CAN YOU INSTALL THE CARRYING HANDLES?**

- A) Place two QC0071 nuts inside each cavity on the carrying handle.
B) Slide the carrying handle on the end cap and screw it to the canoe with two QC0182 screws and two QC0142 washers, using a #2 Phillips screwdriver – screw heads and washers should be on the outside of the canoe.
Note: Repeat steps A and B for the other handle.

COMMENT POUVEZ-VOUS INSTALLER LES POIGNÉES DE TRANSPORT ?

- A) Insérer deux écrous QC0071 dans les cavités de la poignée de transport.
B) Glissez la poignée de transport sur la pointe du canot et fixez-la avec deux vis QC0182 et deux rondelles QC0142 à l'aide d'un tournevis Phillips #2 – les têtes de vis et les rondelles doivent être à l'extérieur du canot.
Note : Répétez les étapes A et B pour l'autre poignée de transport.

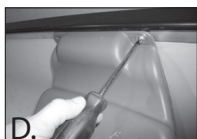
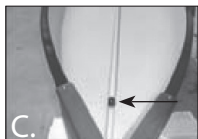
**HOW CAN YOU ASSEMBLE THE MOLDED BENCH SEATS?**

- A) Place a flotation foam in a bench seat support. Rest the base of the bench seat support on a sturdy and flat surface and push on the flotation foam firmly until it reaches the bottom of the support
Note: Repeat for the other bench seat supports
B) Attach a bench seat support to each bench seat with the QC0096 screws and a #2 Phillips screwdriver – use the marks as a guide for the screws
C) Make sure that the keelson is positioned and installed properly in the canoe's keel (as shown)
D) Attach the molded bench seats (front, central and back) to the gunnels with the QC0148 screws, the QC0142 washers, the QC0071 nuts, a #2 Phillips screwdriver and a 3/8 in. (0.95 mm) wrench
Note: Place the screw heads and washers inside the canoe and the nuts outside

COMMENT POUVEZ-VOUS ASSEMBLER LES BANCS MOULÉS ?

- A) Mettez un support pour banc moulé sur surface plane, insérez un bloc de flottaison et appuyez sur celui-ci jusqu'à ce qu'il soit au fond du support pour banc moulé
Note : Répétez pour les autres supports pour banc moulé
B) Fixez les supports aux bancs moulés avec les vis QC0096 et un tournevis Phillips #2 Utilisez les points de repère sous le siège pour guider les vis
C) Assurez-vous que le renfort de quille est bien positionné dans la quille du canot (tel qu'illustré)
D) Fixez les sièges (avant, central et arrière) avec les vis QC0148, les rondelles QC0142, les écrous QC0071, un tournevis Phillips #2 et une clé de 0,95 mm (3/8 po)
Note : Placez les têtes de vis et les rondelles à l'intérieur du canot et les écrous à l'extérieur