

# ADVANCED ELEMENTS®

THE EVOLUTION OF INFLATABLE KAYAKS

## PACKLITE™ INFLATABLE KAYAK

OWNER'S MANUAL  
MODEL AE3021  
PATENTED



## 1 PERSON KAYAK

### IMPORTANT

IMPORTANT! PLEASE READ THIS MANUAL CAREFULLY BEFORE PROCEEDING.  
AFTER READING THIS MANUAL, SAVE THESE INSTRUCTIONS FOR FUTURE REFERENCE.

# ADVANCED ELEMENTS®

THE EVOLUTION OF INFLATABLE KAYAKS

## INTRODUCTION

---

Designed in California, our goal at Advanced Elements is to develop new and unique paddlesports products that enhance our customers' outdoor experience. Our focus is on designing and manufacturing "Inflatable kayaks with cutting edge technology" and providing excellent customer service. We are deep rooted in product development with patented technology, striving to develop inflatable kayaks, iSUPs, and paddlesports accessories that excel in performance, quality, and portability. All of our products have been designed to give paddlers the tools they need at the value that they deserve.

We feel that it is extremely important to make sure that our customers are having the best experience possible. One of the ways we do this is by a passionate focus on customer support. It is the feedback from our customers that has allowed us to excel and continue to grow over the years.

Our offices, near San Francisco California, are not only where we conceive of and design our innovative products, but also where you will find our excellent Customer Service team that is ready to answer any questions you might have about our products and offer premier product support.

We hope to see you someday soon, on the water!

Sincerely,

The Advanced Elements Team



INFLATABLE KAYAKS WITH CUTTING  
EDGE TECHNOLOGY

---

## TABLE OF CONTENT

---

1. Caution – Safety Warning .....	4
1.1 Boating Safety .....	5
2. Specifications .....	6
2.1 Capacity .....	6
2.2 Features .....	6
3. Assembly /Inflating/Deflation Instruction .....	7
3.1 Assembly .....	7
3.2 Understanding Your Valves .....	7
3.3 Inflation .....	9
3.4 Over Inflation and Temperature Regulation .....	9
3.5 Deflation .....	10
3.6 Folding .....	10
4. Guidelines For Usage .....	10
5. Proper Care And Storage .....	11
6. Repairs .....	12
6.1 Repairing Small Punctures And Cuts Using The Peel-And-Stick Patch .....	12
6.2 Repairing Pinholes .....	12
7. Troubleshooting .....	12
Manufacturer's Statement Of Origin (MSO) .....	15
Declaration Of Conformity .....	16
Limited Warranty .....	17
Section 2 : Français	

## 1. CAUTION – SAFETY WARNING

Users of this product agree by their use to accept the inherent risks involved in this paddlesports activity and agree to follow all instructions, cautions, and warnings carefully before using this kayak.

(PLEASE READ CAUTION STATEMENT CAREFULLY)

# ⚠ WARNING

## Failure to follow these warnings could cause SEVERE INJURY or DEATH

- **CONSULT WITH A PHYSICIAN** prior to beginning paddlesport training. Paddlesports can be very dangerous and physically demanding.
- **OBTAIN PADDLESORT TRAINING** specific to this type of craft. Do not exceed your paddling ability – be honest with yourself.
- **WEAR U.S. COAST GUARD APPROVED LIFE JACKETS** and, where appropriate, wear a helmet.
- **NEVER PADDLE ALONE.**
- **CHECK WEATHER FORECAST BEFORE DEPARTING DOCK** and heed all weather advisories.
  - **DRESS APPROPRIATELY** for the weather conditions, as cold water and/or cold weather can cause hypothermia.
  - **DO NOT PADDLE IN FLOOD CONDITIONS.**
- **BE AWARE OF THE WATER CONDITIONS**, including appropriate water levels, tidal changes, dangerous currents and other water hazards. Always scout unfamiliar waters and portage where appropriate.
- **NEVER PADDLE WHILE UNDER THE INFLUENCE** of drugs or alcohol.
- **KEEP PROPER LOOKOUT AND SAFE DISTANCE** from other vessels and hazards at all times.
- **OBEY APPLICABLE BOATING LAWS.**
- **READ THE OWNER'S MANUAL** and follow all recommendations for the use of this product. Consult the manufacturer prior to adding aftermarket equipment and never obstruct entry or exit to the craft.



Advanced Elements, inc.  
TOLL FREE 866-262-9076



- Not intended for Commercial Use.
- Never use a compressor or compressed air to inflate as it could result in damage or injury.
- Do not transport a fully inflated boat or leave it on the beach. Heat from the sun or an increase in elevation can lead to over-inflation and damage.
- Do not over-inflate, as it can damage the kayak or cause injury.

Please read this entire manual for additional safety information. Please pay close attention to items marked DANGER, WARNING, CAUTION, IMPORTANT, NOTICE, NEVER, and ALWAYS.

## 1.1 BOATING SAFETY



This is the safety alert symbol. It is used to alert you to potential personal injury hazards. Obey all safety messages that follow this symbol to avoid possible injury or death.

	<p>Indicates an imminently hazardous situation which, if not avoided, will result in death or serious injury or substantial property damage.</p>
	<p>Indicates a potentially hazardous situation which, if not avoided, could result in death or serious injury or property damage.</p>
	<p>Indicates a potentially hazardous situation which, if not avoided, may result in property damage.</p>
<p><b>CAUTION</b></p>	<p>Used without the safety alert symbol indicates a potentially hazardous situation, which, if not avoided, may result in property damage.</p>
<p><b>NOTICE</b></p>	<p>Indicates installation, operation or maintenance information which is important but not hazard-related.</p>

The precautions listed in this manual and on the craft are not all-inclusive. If a procedure, method, tool or part is not specifically recommended, you must satisfy yourself that it is safe for you and others, and that the craft will not be damaged or made unsafe as a result of your decision. REMEMBER – always use common sense when paddling YOUR KAYAK!

## 2. SPECIFICATIONS

Dimensions:	
Length:	239 cm (7 ft 10 in)
Width:	89 cm (35 in)
Weight:	4.0 lbs (1.8 kg)
Max. Person Capacity:	250 lbs (113 kg)
Max. Persons & Gear Capacity:	250 lbs (113 kg)
Recommended Pressure:	
Main chambers:	2.0 psi (0.14 bar)
Floor chamber:	1.0 psi (0.07 bar)



### 2.1 CAPACITY

The person/load capacity is determined by the availability of proper seating on the kayak. Acceptable seating determines the number of passengers, not the overall load capacity.

MAXIMUM CAPACITIES <small>NOT INTENDED FOR MECHANICAL PROPULSION</small>	CAPACITÉS MAXIMALES <small>NON DESTINÉ À LA PROPULSION MÉCANIQUE</small>
<b>1 PERSON OR 250 LBS.</b> 250 LBS PERSON, GEAR PRESSURE = 2.0 psi (main chambers) MANUFACTURER: ADVANCED ELEMENTS, INC. CONCORD, CA USA 94524 MODEL AE3021 - PACKLITE™ KAYAK	<b>1 PERSONNE OU 113 kg</b> 113 kg PERSONNE, ÉQUIPEMENT PRESSION = 2.0 psi (chambres à air principales) FABRICANT : ADVANCED ELEMENTS INC., CONCORD, CA 94524 ÉTATS-UNIS MODÈLE AE3021 - KAYAK PACKLITE™
<small>THIS BOAT COMPLIES WITH NIMMA STANDARDS OF EFFECT ON THE DATE OF CERTIFICATION</small>	<small>CE BATEAU EST CONFORME AUX NORMES DE LA NATIONAL MARINE MANUFACTURERS ASSOCIATION (NIMMA) EN VIGUEUR À LA DATE DE LA CERTIFICATION</small>
<b>NIMMA CERTIFIED</b> NATIONAL MARINE MANUFACTURERS ASSOCIATION	<b>NIMMA CERTIFIED</b> NATIONAL MARINE MANUFACTURERS ASSOCIATION
COMPLIANCE WITH ISO 6185-1 TYPE III, B 0123 <b>1 person + gear = 113 kg</b> ⇒ • ⇐ 0,14 bar (main chambers)	CONFORME À LA NORME ISO 6185-1 TYPE III, B 0123 <b>1 person + gear = 250 lbs</b> ⇒ • ⇐ 0,14 bar (chambres à air principales)

**⚠ WARNING:** Do not exceed the certified maximum capacities under any circumstances. Overloading will reduce freeboard and increase the likelihood of swamping, especially in heavy seas. Overloading causes handling to become sluggish, making it difficult to react quickly.

### 2.2 FEATURES

*Ultra Compact:* Lightweight PVC free materials provide compressibility and compactibility.

*Durable and Light:* Unique reinforced material provides durability in a lightweight design.

*Stable:* 35" width provides increased stability.

*Easy to Set Up:* Twistlok™ valve and high flow military style valves allow for quick setup time.

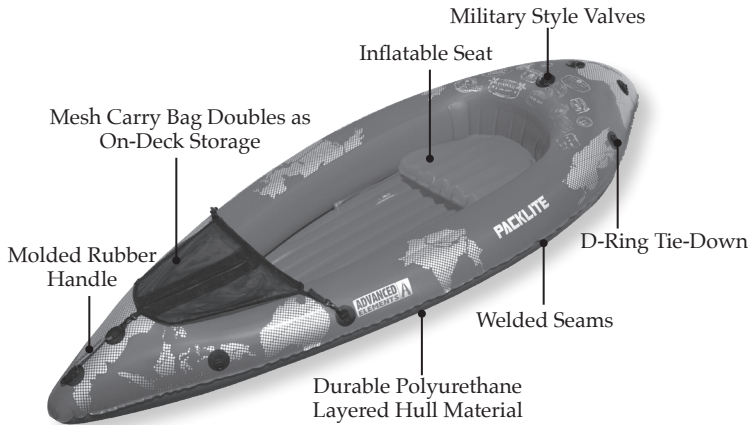

### 3. ASSEMBLY/INFLATING/DEFLATION INSTRUCTION

#### 3.1 ASSEMBLY

Your kayak comes from the factory pre-assembled.

#### 3.2 UNDERSTANDING YOUR VALVES

Advanced Elements PackLite™ kayak uses both military style valves and the Twistlok™ valves. The following notes and figures will have details on how to operate the valves.

**TO INFLATE:** The valve's plunger stem should be in the up/outward position flush with the valve threading.

**TO DEFLATE:** The valve's plunger stem should be set in the down/inward position recessed in the valve threading.

**In order to switch the valve from inflate to deflate or vice-versa, simply use your finger to press the valve stem down/inward and rotate it a ¼ turn to either lock it down for deflate, or unlock it (stem will spring up) for inflate.**

##### How the spring valve works

When the valve is in the inflate (up/outward) position, the air being pumped in pushes the spring-loaded plunger open, allowing air to enter the air chamber, but not letting it escape. When the valves is in the deflate (down/inward) position, the spring loaded plunger is wide open allowing the air to come rushing out of the air chamber. If the valve is in the inflate position, the valve's plunger stem will be flush with the rim of the valve. If the valve is in the deflate position, the valve's plunger stem will be inside, or lower than the rim of the valve. To change the valve from the inflate position to the deflate position, simply use your finger to press the valve plunger stem down/inward, and give it a ¼ turn. This will lock the plunger open

and allow the air to rush out. Use the same procedure in reverse to unlock the valve plunger, allowing it to spring up into the inflate position.

**Special note:** If you are using a 12v inflator, like those that come with most inflatable mattresses or those that plug into car cigarette lighters, you may need to have the valve in the deflate (down/inward) position because those types of pumps typically do not provide enough air pressure to press the plunger open to allow air into the air chamber. Additionally, 12v inflators do not provide enough pressure to fully inflate the kayak, so you will need a secondary pump to finish the job.

**PUSH IN CENTER STEM  
WITH FINGER & TURN**

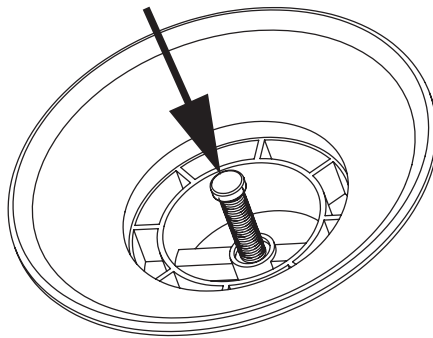

Figure 1. Inflate/ Deflate Spring Valve

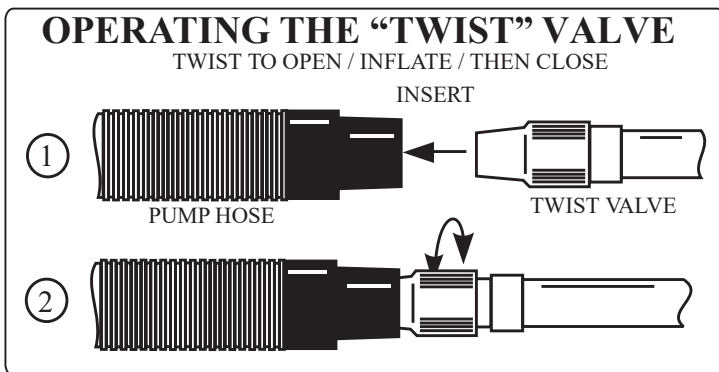
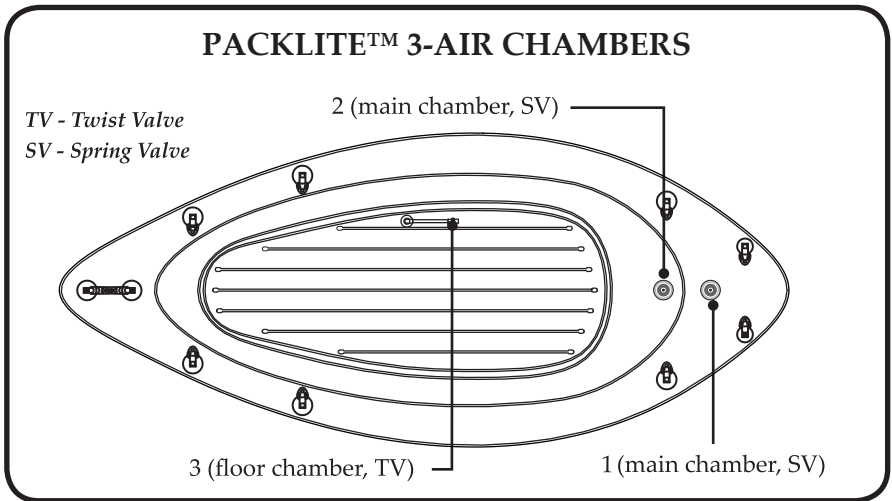

Figure 2. Inflate/ Deflate Twist Valve



### 3.3 INFLATION



**IMPORTANT:** Inflate your kayak in the following order. **Failure to follow these instructions may cause damage to your kayak.** Do not over inflate. Be sure to read directions on operating the spring valves and twist valves located in the section "Understanding Your Valves".

1. Inflate chamber 1 "main1" until the kayak looks about half way inflated.
2. Inflate chamber 2 "main2" until the kayak feels firm to the touch. **(2.0 PSI Maximum)**
3. Inflate chamber 3 "floor" until firm **(1.0 PSI Maximum)**. Do not over inflate! The floor should still be relatively soft and have some "give" to it. You should be able to press your finger into the floor and touch through to the bottom side.
4. Make sure all valves are closed tightly and properly.

**NOTE:** Ideally you want to put about half of the air in Chamber 1 and half into chamber 2. This way if you were to lose pressure in one chamber then you would have the other chamber to float the kayak.

### 3.4 OVER INFLATION AND TEMPERATURE REGULATION

**⚠ CAUTION:** Water temperature and weather will affect the air pressure of the kayak. In cold weather and water your kayak will lose some pressure. If this occurs, you may want to add a bit more air to the kayak to improve performance. In hot weather or prolonged sunlight, the air inside the kayak will expand. You must let some air out of the appropriate chambers to prevent the kayak from failing due to overpressure. You should avoid exposing your kayak to extreme temperatures (hot or cold).

### 3.5 DEFLATION

1. Remove the caps from chamber 1 and 2.
2. Push the stem inward and rotate to the deflate position. Do this on both valves.
3. Twist the valve body open on chamber 3 to release the air
4. Once the chambers are deflated you can use your pump to vacuum out any additional air for improved folding.

### 3.6 FOLDING

**NOTICE: Reverse your pump to completely deflate all chambers.**

1. Completely deflate all air chambers and thoroughly dry the kayak
2. Fold the kayak in half (A).

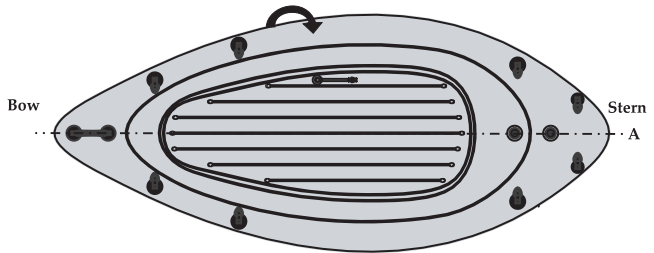

3. Fold the kayak in half once again (B).

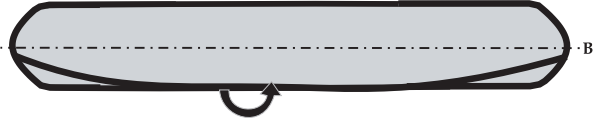

4. At the bow, fold the kayak inward (C and D) in approx 7" segments until completely rolled up (E).



5. Place into carry bag.



## 4. GUIDELINES FOR USAGE

Paddlesports can be very dangerous and physically demanding. The user of this product should understand that participation in paddlesports may involve serious injury or death. Observe the following safety standards whenever using this product. The user of this product acknowledges

both an understanding and an assumption of the risk involved in paddlesports.

After you have inflated your kayak and before you put it in the water, inspect your equipment for obvious signs of wear or failure. Review local rules and regulations and read again the "CAUTION" statement.

Most areas have local laws and regulations about the use and equipment of small boats. Usually a phone call to the local authorities will provide you with the needed information. Some areas may require that you register and display a registration number on the front of your kayak. Once you have been issued a number, it is best to affix it to the kayak by printing it on the material with a permanent ink marker. If you are required to display a sticker or vinyl letters, an inflatable boat ID kit can be purchased at most marine stores.

Your kayak is designed to be paddled with a double bladed kayak paddle. Paddle with short and even strokes. Keep the blade close to the kayak and the paddle almost vertical. Pull with your lower hand and push with your upper hand. To reduce the amount of swaying at the front of the kayak, ease off on the force of your stroke. Paddling with a backward stroke can sometimes offer quick maneuverability.

ALWAYS practice safety and take the time to learn about the area where you are paddling. Get official information about the local tides and currents before paddling there. Be careful that you do not over estimate your strength, your endurance or your skill. Be careful never to underestimate weather conditions. Be aware of the dangers before you begin. Be aware of your skill level. Be sure you understand and accept the risk of these dangers. There are many paddling clubs all over the world. These can be a great source of information on places to paddle, people to paddle with and most importantly, continued safety practices.

## 5. PROPER CARE AND STORAGE

Your inflatable kayak is made of very durable materials. However, like anything else, proper use and care will increase the life of your kayak. Before storing your kayak, make sure it is both CLEAN and DRY. You may clean your kayak with a mild soap and water. NEVER use strong solvents to clean your kayak as they will destroy the material.

Be sure to rinse your kayak with fresh water after every use in salt water and allow it to dry thoroughly before storing. Use a dry towel to wipe up all moisture. It should be deflated and kept out of direct sunlight when stored. Avoid exposure to extreme temperatures (hot or cold). If your boat is exposed to freezing temperatures while storing, allow it to warm up before unfolding.

**Do not store your kayak for an extended period of time while wet.**

## 6. REPAIRS

All kayaks come with a repair kit that includes a glueless peel-and-stick patch. For more significant repairs, we include a selection of material patches that can be glued on. Simply acquire a PVC glue at your local marine or outdoor store or contact our Customer Service for assistance via email at [info@advancedelements.com](mailto:info@advancedelements.com) or 1-866-262-9076.

### 6.1 REPAIRING SMALL PUNCTURES AND CUTS USING THE PEEL-AND-STICK PATCH

1. Cut a patch to size (approx. 1/2" larger than the hole or damaged area).
2. Carefully clean the area where patch will be placed with water and/or mild soap.
3. Make sure all surfaces are completely dry before proceeding.
4. Carefully peel back the paper liner on the glueless patch and carefully apply the patch over the hole-taking care to avoid any bubbles in the patch. Rub all edges to seal.
5. As a rule of thumb, the patch will start to cure immediately with approx. immediate adhesion of 50% with full 100% adhesion 24 hours after application.

### 6.2 REPAIRING PINHOLES

1. Inflate the tube. Locate the pinhole by sponging soapy water over the tube until you see air bubbles. Mark the location of the pinhole.
2. Deflate the tube and dry the affected area. Apply a drop of glue to the pinhole
3. Allow glue to dry completely.
4. Do not inflate the kayak for at least twelve hours.

## 7. TROUBLESHOOTING

### PROBLEM

**Does not hold air while inflating:**

### SOLUTION

The spring valve uses a plunger system. The only time the plunger should be in the open position is when you are deflating. Make sure that the plunger is closed to inflate. Push the plunger in and rotate counter-clockwise.

**The kayak is sagging or under inflated:**

Be sure that the right pump is being used. You need a bellows foot pump or a double action hand pump. A 12-V electric does not supply enough pressure to fully inflate the kayak. The 12v can be used to partially inflate the kayak but one of the other pumps is needed to top it off.

**The kayak will not hold full pressure for more than a couple of hours:**

Make sure that the plunger is in the closed position. It should only be open when deflating. If it is open, the only seal is the rubber gasket inside the cap. Even then, a little air may still leak out.

**PROBLEM**

**Kayak still loses air:**

**SOLUTION**

If you have checked all the previous possible reasons for the kayak losing air, then there may be a pinhole or a puncture somewhere on the tube. Inflate the kayak. If you cannot see or hear where a leak may be, take a clean rag with soapy water and begin rubbing the tube. If a hole is present, bubbles will continually form. Repair using repair kit. If it is a very small pinhole, a dab of the glue may be sufficient.

**The floor has formed a large bubble:**

If the two ridges in the floor have formed one large one, the I-beam has come apart. This is caused by over inflation. It cannot be repaired. It is important to take all over-inflation warnings very seriously.

## PADDLING NOTES

Note: If your state requires the licensing of this boat, please use the form below. If you need any assistance filling out this form, please contact Advanced Elements Customer Service Department.

**MANUFACTURER'S STATEMENT OF ORIGIN (MSO)**

Manufacturer's statement of origin for a vessel sold in the state of \_\_\_\_\_,  
The undersigned manufacturer hereby certifies that the new boat described below, the property  
of said manufacturer, has been transferred this \_\_\_\_\_ day of \_\_\_\_\_, 20\_\_\_\_\_  
on Invoice# \_\_\_\_\_ to:

Owner's/Dealer's Name \_\_\_\_\_

Address \_\_\_\_\_

City, State, Zip \_\_\_\_\_

Model Name: PackLite™ Kayak (AE3021)

Model Year \_\_\_\_\_

HIN# \_\_\_\_\_

Type: Kayak

Hull Material: Polyurethane/Polyester

Length Overall: 7ft 10in

Beam: 35 in

U. S. Coast Guard Capacity Plate Information (where applicable):

Maximum persons capacity in whole persons: 250 lbs (113 kg)

Maximum weight capacity (persons & gear): 250 lbs (113 kg)

The manufacturer further certifies that this was the first transfer of such new boat and that all  
information given herein is true and accurate to the best of their knowledge



P.O. Box 5128 Concord, CA 94524

Signature \_\_\_\_\_

First assignment for value received, in the amount of \$ \_\_\_\_\_,

the undersigned hereby transfers the Certificate of Origin and the boat described therein

to \_\_\_\_\_

Address \_\_\_\_\_

And certifies that the boat is new and has not been registered in this or any other state; Advanced  
Elements, Inc. also warrants the title of said boat at time of delivery, subject only to the liens and  
encumbrances as set out below:

Amount of Lien / Date to whom due

Address \_\_\_\_\_

Dates \_\_\_\_\_ 20 \_\_\_\_\_, at \_\_\_\_\_

By: \_\_\_\_\_ Transferrer (Firm name)

Sign Here \_\_\_\_\_

Before me personally appeared \_\_\_\_\_ who by me being duty sworn under  
oath says the statements set forth above are true and correct. Subscribed and sworn to me before this  
\_\_\_\_\_ day of \_\_\_\_\_ 20 \_\_\_\_\_.

Notary Public Date commission expires \_\_\_\_\_ (SEAL)

**DECLARATION OF CONFORMITY**  
(according to ISO/IEC Guide 22 and EN 45014)

Manufacturer's Name: Advanced Elements, Inc.  
Manufacturer's Address: P.O. Box 5128 Concord, CA 94524

Declares that the product:  
Product Name: PackLite™ Kayak  
Model Number (s): AE3021  
to which this declaration relates, meets the essential health and safety requirements and is in conformity with the relevant EU Directives listed below:

General Product Safety Directive using the relevant section of the following EU standards and other normative documents:

EN ISO 6185-1 : 2001  
ABYC H-29: 2019  
Date: January 1, 2022

Signature :   
Danick Lavoie, President

This product complies with European directives for recreational vessels as published by the International Organization for Standardization (ISO).



If you need help or have an issue, please call us immediately toll free at 866-262-9076.

Please use the warranty registration form at: [www.advancedelements.com/warranty](http://www.advancedelements.com/warranty) to register your advanced elements product.

## ADVANCED ELEMENTS WARRANTY

Advanced Elements, Inc. warrants its products to be free from defects in material or workmanship for a period of three (3) years from the date of purchase. Products that prove to be defective under conditions of normal and proper use during the warranty period because of defective workmanship or faulty material will be replaced, by the same product or an equivalent, or repaired without charge at Advanced Elements sole discretion. For warranty service, contact Advanced Elements, Inc.

Advanced Elements, Inc shall inspect all warranty claims and in the event of a defect claim, it will undertake to repair or replace the defective part or entire item (by the same product or an equivalent), at its option. The purchaser must, before return of a defective product, provide reasonable documentation to establish a defect, and obtain from Advanced Elements, Inc, a return authorization (RA) number and return center address. Please call Toll Free at 866-262-9076 to obtain an RA number and the return address. Once an RA is obtained, the purchaser must ship the product at their own expense, POSTAGE PREPAID, to Advanced Elements, Inc for repair. Do not ship to P.O. Box address as it will be sent back. The purchaser must also make sure that the issued RA number is clearly marked on the package.

### Terms and Conditions:

1. Warranty Term will be three (3) years from the date of customer receipt for all non-commercial users.
2. Warranty applies to defects in material and workmanship. This Warranty does not cover:
  1. Damage due to negligence, neglect, lack of maintenance, accident, abnormal or improper use, bad assembly or improper repair attempts, or damage resulting from improper inflation, or damage resulting from the use of a pump not supplied by Advanced Elements, or damage due to contact with a cleaner or chemical.
  2. Modification or customization
  3. Punctures, cuts, and abrasions sustained in normal use
  4. Normal color fading of fabric or other materials
  5. Normal wear and tear
  6. Items involved in accidents; and items damaged in white water mishaps, and other unreasonable uses or improper storage
  7. Over-gluing and other aesthetic imperfections
  8. Crazing, blistering and aging of fabrics, or other materials.
  9. Products used for rental, for hire or in professionally guided tours and other uses not considered normal recreational purposes
  10. Consequential damages, or incidental costs such as transportation, launching, towing, or any other resulting damages.
3. Customer must provide reasonable documentation to establish a defect, including but not limited to:
  1. Digital photographs or video clearly showing the defect
  2. Troubleshooting assistance to establish or establish the cause of the problem

4. For warranty claims outside of North America, please contact the authorized distributor for the country where the product was originally purchased. For the correct contact, please email [info@advancedelements.com](mailto:info@advancedelements.com)
5. For orders exported outside the United States, Advanced Elements, Inc. will not be responsible for any import duties, taxes, or fees associated with shipping replacement products.
6. Our obligation under this warranty shall be limited to repairing a defective part, or at our discretion, replacing such part or parts as shall be necessary to remedy any malfunction resulting from defects in material or workmanship as covered by this warranty. We reserve the right to change or improve the design of any product without assuming any obligation to modify any product previously manufactured.
7. Severability: If any provision of this Limited Warranty is unenforceable, for any reason, all other provisions hereof shall remain in full force and effect.
8. THERE ARE NO WARRANTIES WHICH EXTEND BEYOND THE DESCRIPTION OF THE FACE HEREOF. ADVANCED ELEMENTS SHALL NOT BE HELD LIABLE FOR INCIDENTAL AND CONSEQUENTIAL DAMAGES.

THIS WARRANTY IS INCLUSIVE IN LIEU OF ALL OTHER WARRANTIES.

**LIMITATIONS OF REMEDIES:** Water activities are, by their nature, hazardous. Users of Advanced Elements, Inc. Products assume all risk and liability whatsoever resulting directly or indirectly from the use of such products, whether used singularly or in combination with other equipment, including all risk of bodily injury or death and whether arising in contract or tort or otherwise, and specifically including incidental, special, and consequential damages. Remedies for breach of contract arising by implication or operation of law, except as otherwise provided herein, are excluded. Your boat should only be operated within the us coast guard approved maximum capacity ratings as stated on the boat.

**RESTRICTIONS ON LIMITATIONS AND DISCLAIMERS:** Some states may not allow the exclusion or limitation of incidental or consequential damages, or the exclusion or limitation of the duration of implied warranties. Therefore, some or all of the limitations and /or exclusions of warranties and remedies set forth above may not apply to you. This warranty gives you specific legal rights, and you may also have other rights, which vary, from state to state.

# ADVANCED ELEMENTS<sup>MD</sup>

THE EVOLUTION OF INFLATABLE KAYAKS

## KAYAK GONFLABLE PACKLITE<sup>MC</sup>

MANUEL DE L'UTILISATEUR  
MODÈLE AE3021  
BREVETÉ



## KAYAK POUR 1 PERSONNE

### IMPORTANT

IMPORTANT! VEUILLEZ LIRE ATTENTIVEMENT LE PRÉSENT MANUEL AVANT D'UTILISER LE PRODUIT  
ET LE CONSERVER POUR RÉFÉRENCE FUTURE.

## INTRODUCTION

---

Créée en Californie, Advanced Elements a pour objectif de développer des produits de sports de pagaie nouveaux et uniques visant à rehausser l'expérience de plein air de ses clients. Notre but est de concevoir et de fabriquer des « kayaks gonflables à la pointe de la technologie » et de fournir un excellent service à la clientèle. Ayant profondément à cœur de développer des produits fondés sur une technologie brevetée, nous nous efforçons de fabriquer des kayaks et des planches à pagaie gonflables, ainsi que des accessoires de sports de pagaies, qui offrent performance, qualité et portabilité. Tous nos produits ont été conçus avec une idée en tête : permettre aux pagayeurs de s'équiper à un prix raisonnable.

Nous estimons qu'il est extrêmement important de veiller à ce que nos clients vivent la meilleure expérience possible. Pour ce faire, nous prenons grand soin de les soutenir et de les écouter. Ce sont les commentaires de nos clients qui nous ont permis d'exceller et de croître au fil des ans.

Nos bureaux, situés près de San Francisco, en Californie, ne sont pas seulement le lieu où nous concevons nos produits innovants. C'est également là que vous trouverez notre excellente équipe de service à la clientèle, prête à répondre à toutes vos questions sur nos produits et à vous offrir une assistance de premier ordre.

Nous espérons vous voir sur l'eau prochainement!

Cordialement,

L'équipe d'Advanced Elements



---

## TABLE DES MATIÈRES

---

1. Mise en garde et sécurité.....	4
1.1 Sécurité Nautique.....	5
2. Spécifications .....	6
2.1 Capacité .....	6
2.2 Caractéristiques.....	6
3. Instructions d'assemblage, de gonflage et de dégonflage ..	7
3.1 Assemblage .....	7
3.2 Comprendre vos valves .....	7
3.3 Gonflage .....	9
3.4 Surgonflage .....	10
3.5 Dégonflage .....	10
3.6 Pliage.....	11
4. Lignes directrices pour l'utilisation.....	11
5. Entretien adéquat et rangement .....	12
6. Réparations .....	12
6.1 Réparer les petites perforations et coupures à l'aide de la rustine autocollante.....	13
6.2 Réparer les trous d'épingle.....	13
7. Dépannage .....	14
Déclaration d'origine du Fabricant .....	17
Déclaration de conformité .....	19
Garantie limitée .....	20

## 1. MISE EN GARDE ET SÉCURITÉ

Les utilisateurs de ce produit conviennent, de par leur utilisation, d'accepter les risques inhérents aux activités sportives de canotage et s'engagent à suivre attentivement toutes les instructions, les précautions et les avertissements avant d'utiliser ce kayak.

(VEUILLEZ LIRE ATTENTIVEMENT LES MISES EN GARDE)

### ⚠ AVERTISSEMENT

**Le non-respect de ces avertissements peut entraîner des BLESSURES GRAVES ou la MORT**

- **CONSULTEZ UN MÉDECIN** avant de vous adonner à la pratique d'un sport de pagaies. Les sports de pagaies peuvent être très dangereux et exigeants physiquement.
  - **SUIVEZ UNE FORMATION APPROPRIÉE** à ce type d'embarcation. Ne dépassez pas vos capacités de pagayer; soyez honnête avec vous-même.
  - **PORTEZ UN GILET DE SAUVETAGE APPROUVÉ PAR LA GARDE CÔTIÈRE** et, s'il y a lieu, un casque.
  - **NE PAGAYEZ JAMAIS SEUL.**
  - **VÉRIFIEZ LES PRÉVISIONS MÉTÉOROLOGIQUES AVANT DE QUITTER LE QUAI** et tenez compte de tous les avis météorologiques.
    - **HABILLENZ-VOUS EN FONCTION** des conditions météorologiques, car l'eau et la température froides peuvent provoquer l'hypothermie.
    - **NE NAVIGUEZ JAMAIS EN PÉRIODE D'INONDATION.**
  - **SOYEZ CONSCIENT DES CONDITIONS DE L'EAU**, y compris les niveaux d'eau appropriés, les changements de marée, les courants dangereux et tout autre danger. Observez attentivement tout plan d'eau que vous ne connaissez pas et faites du portage au besoin.
  - **NE PRATIQUÉZ JAMAIS UN SPORT DE PAGAIES SOUS L'INFLUENCE** de drogues ou d'alcool.
  - **DEMEUREZ À UNE DISTANCE RAISONNABLE** des autres embarcations et restez toujours à l'affût des dangers.
  - **RESPECTEZ LES LOIS APPLICABLES À LA NAVIGATION DE PLAISANCE.**
  - **LISEZ LE MANUEL DE L'UTILISATEUR** et suivez toutes les recommandations relatives à l'utilisation de ce produit. Consultez le fabricant avant d'ajouter de l'équipement de marché secondaire et n'obstruez jamais l'entrée ou la sortie de l'embarcation.
- [www.AdvancedElements.com](http://www.AdvancedElements.com) - FABRIQUÉ EN INDONÉSIE



Advanced Elements, inc.

1-866-262-9076

- Non destiné à un usage commercial.
- N'utilisez jamais un compresseur ou de l'air comprimé pour gonfler le kayak; vous risqueriez de l'endommager ou de vous blesser.
- Ne transportez pas l'embarcation ni ne la laissez sur la plage lorsqu'elle est entièrement gonflée. La chaleur du soleil ou un changement d'altitude peuvent entraîner un surgonflement et causer des dommages.
- Évitez de trop gonfler le kayak; vous risqueriez de l'endommager ou de vous blesser.

Veillez lire le présent manuel dans son intégralité pour obtenir de plus amples renseignements de sécurité. Veuillez prêter une attention particulière aux éléments accompagnés des mentions **DANGER, AVERTISSEMENT, MISE EN GARDE, IMPORTANT, AVIS, JAMAIS et TOUJOURS.**

## 1.1 SÉCURITÉ NAUTIQUE



Il s'agit du symbole d'alerte de sécurité. Il est utilisé pour vous avertir de risques potentiels de blessures corporelles. Respectez tous les messages de sécurité qui suivent ce symbole pour éviter tout risque de blessure, voire la mort.

<p><b>! DANGER !</b></p>	<p>Indique une situation dangereuse imminente qui, si elle n'est pas évitée, entraînera des blessures graves ou mortelles, ou encore des dommages matériels importants.</p>
<p><b>! AVERTISSEMENT</b></p>	<p>Indique une situation potentiellement dangereuse qui, si elle n'est pas évitée, peut entraîner des blessures graves ou mortelles, ou encore des dommages matériels.</p>
<p><b>! MISE EN GARDE</b></p>	<p>Indique une situation potentiellement dangereuse qui, si elle n'est pas évitée, peut entraîner des dommages matériels.</p>
<p><b>MISE EN GARDE</b></p>	<p>Utilisé sans le symbole d'alerte de sécurité, il indique une situation potentiellement dangereuse qui, si elle n'est pas évitée, peut entraîner des dommages matériels.</p>
<p><b>AVIS</b></p>	<p>Indique des renseignements sur l'installation, le fonctionnement ou l'entretien qui sont importants, mais non liés à un danger.</p>

Les précautions énumérées dans ce manuel et sur l'embarcation ne sont pas exhaustives. Si une procédure, une méthode, un outil ou une pièce n'est pas spécifiquement recommandée, vous devez vous assurer qu'elle est sûre pour vous et les autres et que votre embarcation ne sera pas endommagée ni rendue dangereuse du fait de votre décision. **N'OUBLIEZ PAS** – faites toujours preuve de bon sens lorsque vous pagayez dans votre kayak.

## 2. SPÉCIFICATIONS

Dimensions:	
Longueur :	239 cm (7 pi 10 po)
Largeur :	89 cm (35 po)
Poids :	4.0 lbs (1.8 kg)
Capacité maximale (personnes) :	250 lbs (113 kg)
Capacité maximale (personnes et équipement) :	250 lbs (113 kg)
Pression recommandée :	
Chambres à air principales :	2.0 psi (0.14 bar)
Chambre à air de plancher :	1.0 psi (0.07 bar)



### 2.1 CAPACITÉ

La capacité (personne / charge) est déterminée par la disponibilité de sièges appropriés sur le kayak. Les places assises acceptables déterminent le nombre de passagers et non la capacité de charge globale.

MAXIMUM CAPACITIES <small>NOT INTENDED FOR MECHANICAL PROPULSION</small>	CAPACITÉS MAXIMALES <small>NON DESTINÉ À LA PROPULSION MECANIQUE</small>
<p><b>1 PERSON OR 250 LBS.</b></p> <p>250 LBS PERSON, GEAR PRESSURE = 2.0 psi (main chambers) MANUFACTURER: ADVANCED ELEMENTS, INC. CONCORD, CA USA 94524 MODELE AE3021-PACKLITE™ KAYAK</p> <p><small>THIS BOAT COMPLIES WITH NMMA STANDARDS OF EFFECT ON THE DATE OF CERTIFICATION</small></p>	<p><b>1 PERSONNE OU 113 kg</b></p> <p>113 kg PERSONNE, ÉQUIPEMENT PRESSION = 2,0 psi (chambres à air principales) FABRICANT : ADVANCED ELEMENTS INC., CONCORD, CA 94224 ÉTATS-UNIS MODELE AE3021-KAYAK PACKLITE™</p> <p><small>CE BATEAU EST CONFORME AUX NORMES DE LA NATIONAL MARINE MANUFACTURERS ASSOCIATION (NMMA) EN VIGUEUR À LA DATE DE LA CERTIFICATION</small></p>
<p><b>NMMA CERTIFIED</b> NATIONAL MARINE MANUFACTURERS ASSOCIATION</p> <p>COMPLIANCE WITH ISO 6185-1 TYPE III, B 0123</p> <p><b>1</b> + <b>🧳</b> = 113 kg ⇒ • ⇐ 0,14 bar (main chambers)</p>	<p><b>NMMA CERTIFIED</b> NATIONAL MARINE MANUFACTURERS ASSOCIATION</p> <p>CONFORME À LA NORME ISO 6185-1 TYPE III, B 0123</p> <p><b>1</b> + <b>🧳</b> = 250 lbs ⇒ • ⇐ 0,14 bar (chambres à air principales)</p>

**⚠ ATTENTION:** Ne dépassez en aucun cas les capacités maximales certifiées. La surcharge réduira le franc-bord et augmentera les risques d'inondation, en particulier par forte mer. La surcharge entraîne un ralentissement de la manipulation, rendant difficile une réaction rapide.

### 2.2 CARACTÉRISTIQUES

*Ultra compact* : Les matériaux légers exempts de PVC assurent la compressibilité.

*Durable et léger* : Les matériaux renforcés uniques assurent la durabilité avec une conception légère.

*Stable* : La largeur de 0,9 mètre (35 pouces) assure une stabilité accrue.

*Facile à installer* : Les valves Twistlok<sup>MC</sup> et les valves de style militaire à haut débit permettent une installation rapide.



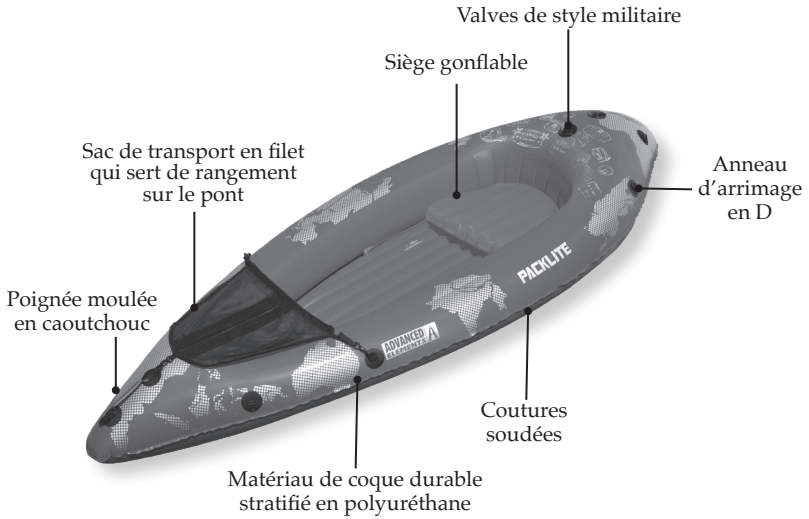

### 3. INSTRUCTIONS D'ASSEMBLAGE, DE GONFLAGE ET DE DÉGONFLAGE

#### 3.1 ASSEMBLAGE

Votre kayak a été préassemblé en usine.

#### 3.2 COMPRENDRE VOS VALVES

Le kayak Advanced Elements PackLite utilise des valves de type militaire et des valve tournantes. Les figures suivantes donneront des détails sur le fonctionnement des valves.

**Pour gonfler :** La tige du plongeur de la valve doit être en position haute / extérieure et alignée avec le filetage de la valve.

**Pour dégonfler :** La tige du plongeur de la valve doit être placée en position basse / intérieure en retrait dans le filetage de la valve.

**Afin de permuter la valve de gonfler à dégonfler ou vice-versa, utilisez simplement votre doigt pour appuyer sur la tige de la valve vers le bas / vers l'intérieur et faites-la pivoter d'un quart de tour pour la verrouiller pour la dégonfler ou la déverrouiller (la tige se soulèvera) pour gonfler.**

### Comment fonctionne la valve à ressort

Lorsque la valve est dans la position de gonflage (haute / extérieure), l'air pompé pousse le piston à ressort afin de permettre à l'air d'entrer dans la chambre à air, sans toutefois le laisser s'échapper. Lorsque la valve est en position dégonflage (basse / intérieure), le piston à ressort est grand ouvert, permettant à l'air de sortir de la chambre à air. Si la valve est en position de gonflage, la tige du plongeur de la valve sera alignée avec le bord de la valve. Si la valve est en position de dégonflage, la tige du plongeur de la valve sera à l'intérieur ou plus bas que le bord de la valve. Pour changer la valve de la position de gonflage à la position de dégonflage, utilisez simplement votre doigt pour appuyer sur la tige du piston de la valve vers le bas / vers l'intérieur et effectuez un quart de tour. Cela verrouille le piston et permet à l'air de s'échapper. Utilisez la même procédure en sens inverse pour déverrouiller le piston de la valve, lui permettant de se relever en position de gonflage.

**Note spéciale:** Si vous utilisez un gonfleur 12v, comme ceux fournis avec la plupart des matelas gonflables ou ceux qui se branchent sur des allume-cigares, il peut être nécessaire d'avoir la valve en position de dégonflage (vers le bas / vers l'intérieur) car ces types de pompes ne fournissent pas assez de pression pour que le piston soit ouvert afin de permettre à l'air d'entrer dans la chambre à air. De plus, les gonfleurs 12v ne fournissent pas suffisamment de pression pour gonfler complètement le kayak. Vous aurez donc besoin d'une pompe secondaire pour terminer le travail.

### Utilisation de l'adaptateur de valve à ressort « à visser »:

L'adaptateur de valve à ressort à visser a été conçu pour permettre au tuyau de pompe de se connecter de manière sécurisée à la valve à ressort Advanced Elements sans tomber pendant le gonflage, ce qui facilite le gonflage. L'adaptateur de la valve a également une saillie en demi-cercle qui enfonce la tige de la valve, ouvrant légèrement la valve pour permettre aux pompes avec des manomètres de prendre une lecture constante. Lors du gonflage du kayak à l'aide de l'adaptateur de valve à ressort, la valve doit être en position de gonflage.

**Note spéciale:** l'adaptateur de valve à ressort est fourni avec toutes les pompes Advanced Elements actuelles, à l'exception du gonfleur 12v, et s'attache à toute pompe Advanced Elements n'ayant pas l'adaptateur déjà inclus, à l'exception du gonfleur 12v. L'adaptateur de valve à ressort se fixera également aux pompes d'un autre fabricant, mais vous devrez vérifier le style de fixation à l'extrémité du tuyau de la pompe pour vous assurer qu'il convient.

**ENFONCEZ LA TIGE CENTRALE  
AVEC LE DOIGT ET TOURNEZ**

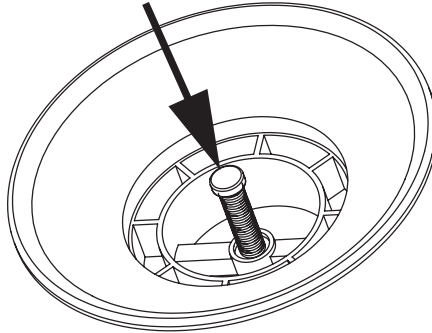

Image 1. Gonflage/ Dégonflage Valve à ressort

**FONCTIONNEMENT DE LA VALVE TOURNANTE**  
TOURNEZ POUR OUVRIR/GONFLEZ/PUIS TOURNEZ POUR FERMER

① **INSÉRER**  
TUYAU DE POMPE VALVE

② **NE PAS SURGONFLER ! 1,0 PSI MAX**

Image 2. Gonflage/ Dégonflage Valve tournante

**3.3 GONFLAGE**

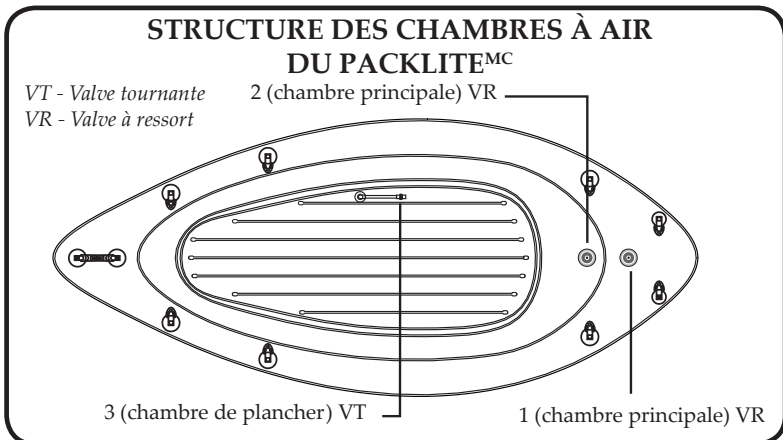

IMPORTANT : Gonflez le kayak en suivant les étapes dans l'ordre présenté ci-après. Si vous ne suivez pas ces instructions, vous risquez d'endommager votre kayak. Évitez de trop gonfler. Lire les directives sur le fonctionnement des valves à ressort et des valves à verrouillage automatique dans la section « Comprendre les valves ».

1. Gonflez la chambre principale 1 jusqu'à ce que le kayak semble à moitié gonflé.
2. Gonflez la chambre principale 2 jusqu'à ce que le kayak soit ferme au toucher.  
**(2,0 psi maximum)**
3. Gonflez la chambre 3 (du plancher) jusqu'à ce qu'elle soit ferme **(1,0 psi seulement)**. **Évitez de trop gonfler!** Le plancher doit encore être relativement mou et avoir une certaine souplesse. Vous devez pouvoir enfoncer votre doigt dans le plancher et toucher la partie inférieure.
4. Assurez-vous que toutes les valves sont correctement fermées.

REMARQUE : Idéalement, il faut répartir l'air de manière équivalente entre la chambre 1 et la chambre 2. De cette façon, si la pres

### 3.4 SURGONFLAGE

**⚠ ATTENTION:** La température de l'eau et les conditions météorologiques affecteront la pression de gonflage du kayak. Par temps froid, votre kayak perdra de la pression car l'air à l'intérieur se contracte. Si cela se produit, vous pouvez ajouter un peu d'air pour améliorer les performances de votre kayak. Cependant, par temps chaud ou en plein soleil prolongé, l'air à l'intérieur va se dilater. Dans ce cas, vous devez laisser de l'air sortir des chambres appropriées pour éviter que le kayak ne soit endommagé par une surpression. Vous devez éviter d'exposer votre kayak à des températures extrêmes (chaudes ou froides).

### 3.5 DÉGONFLAGE

1. Retirez les bouchons des chambres 1 et 2.
2. Poussez les tiges des valves vers l'intérieur et faites-les pivoter en position de dégonflage. Faites cela sur les deux valves.
3. Faites pivoter le corps de valve en position ouverte sur la chambre 3 pour faire sortir l'air.
4. Une fois les chambres dégonflées, il est possible d'utiliser la pompe pour aspirer l'air supplémentaire afin de faciliter le pliage.

### 3.6 PLIAGE

**AVIS : Inversez le sens de la pompe pour dégonfler complètement toutes les chambres.**

1. Dégonflez complètement toutes les chambres à air, séchez bien le kayak.
2. Pliez le kayak en deux (A).

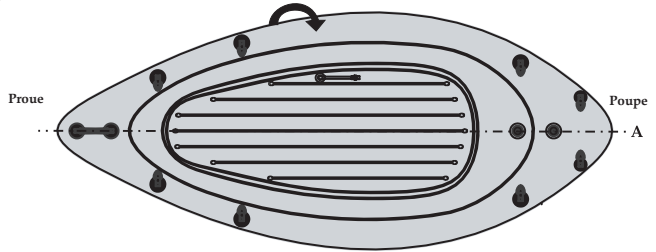

3. Repliez le kayak en deux (B).

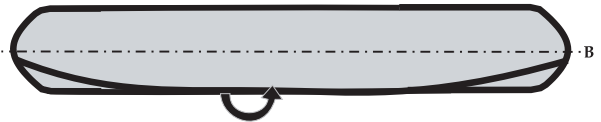

4. À partir de la proue, pliez le kayak vers l'intérieur (C et D) par segments d'environ 18 cm (7 po) jusqu'à ce qu'il soit complètement enroulé (E).



5. Placez le kayak dans le sac de transport.



## 4. LIGNES DIRECTRICES POUR L'UTILISATION

Les sports de rame peuvent être très dangereux et physiquement exigeants. L'utilisateur de ce produit doit comprendre que la pratique de sports de rame peut entraîner des blessures graves, voire mortelles. Observez les normes de sécurité suivantes lors de l'utilisation de ce produit. L'utilisateur de ce produit reconnaît à la fois comprendre et assumer les risques inhérents aux sports de rame.

Après avoir gonflé votre kayak et avant de le mettre à l'eau, inspectez votre équipement à la recherche de signes évidents d'usure et de défaillance. Passez en revue les règles et réglementations locales et relisez les consignes de sécurité de la section 1.

De nombreuses régions ont des lois et réglementations locales concernant l'utilisation et l'équipement des petits bateaux. Habituellement, un appel téléphonique aux autorités locales vous fournira les informations nécessaires. Dans certaines régions, vous devrez peut-être vous inscrire et afficher un numéro d'enregistrement à l'avant de votre kayak. Une fois qu'un numéro

vous a été attribué, il est préférable de l'apposer sur le kayak en l'imprimant sur le support à l'aide d'un feutre indélébile. Si vous devez afficher un autocollant ou des lettres en vinyle adhésives, vous pouvez acheter un ensemble d'identification de bateau pneumatique dans la plupart des magasins de sports nautiques.

Votre kayak est conçu pour être propulsé avec une pagaie à double pale. Pagayer avec des coups courts et réguliers. Gardez la rame près du kayak et la pagaie presque à la verticale. Tirez avec votre main inférieure et poussez avec votre main supérieure. Pour réduire le balancement à l'avant du kayak, relâchez la force de votre coup. Pagayer avec un coup en arrière peut parfois offrir une maniabilité rapide.

Respectez TOUJOURS la sécurité et prenez le temps de vous renseigner sur la zone où vous pagayer. Obtenez des informations officielles sur les marées, les courants et les conditions de vent locaux avant de vous y rendre. Veillez à ne pas surestimer votre force, votre endurance ou vos compétences. Veillez à ne jamais sous-estimer les conditions météorologiques. Soyez conscient(e) des dangers avant de commencer. Soyez conscient(e) de votre niveau de compétence. Assurez-vous de comprendre et d'accepter le risque de ces dangers. Il existe de nombreux clubs de pagayers dans le monde entier. Ceux-ci peuvent constituer une excellente source d'informations sur les endroits où pagayer, les personnes avec qui pagayer et, plus important encore, les pratiques de sécurité courantes.

## 5. ENTRETIEN ADÉQUAT ET RANGEMENT

Votre kayak gonflable est fait de matériaux très résistants. Cependant, comme toute autre chose, une utilisation et un entretien adéquat augmenteront la durée de vie de votre kayak. Avant de ranger votre kayak, assurez-vous qu'il est à la fois PROPRE et SEC. Vous pouvez nettoyer votre kayak avec un savon doux et de l'eau. N'utilisez JAMAIS de solvants puissants pour nettoyer votre kayak, car ils pourraient endommager le revêtement.

Rincez votre kayak à l'eau douce après chaque sortie en mer, et faites-le bien sécher avant de le ranger. Éliminez toute trace d'humidité avec une serviette sèche. Une fois rangé, il ne doit pas être gonflé ni exposé de manière directe à la lumière du soleil. Évitez de le soumettre à des températures extrêmes. Si votre bateau est soumis au gel pendant une période de stockage, laissez-le réchauffer avant de le déplier.

**Ne rangez pas votre kayak pendant une période prolongée lorsqu'il est mouillé.**

## 6. RÉPARATIONS

Tous les kayaks sont assortis d'une trousse de réparation comprenant une rustine autocollante. Pour les réparations plus importantes, nous proposons une sélection de rustines en tissu qui peuvent être collées. Il vous suffit de vous procurer une colle à PVC dans votre magasin de nautisme ou de plein air local ou de communiquer avec notre service à la clientèle par courriel à [info@advancedelements.com](mailto:info@advancedelements.com) ou par téléphone au 1 866 262-9076 pour obtenir de l'aide.

## 6.1 RÉPARER LES PETITES PERFORATIONS ET COUPURES À L'AIDE DE LA RUSTINE AUTOCOLLANTE

1. Découpez une rustine de taille adéquate (environ 1 cm [1/2 po] plus grande que le trou ou la zone endommagée).
2. Nettoyez soigneusement la zone où la rustine sera appliquée avec de l'eau ou du savon doux.
3. Assurez-vous que toutes les surfaces sont complètement sèches avant de procéder.
4. Retirez délicatement la pellicule de protection et appliquez la rustine sur le trou en évitant la formation de bulles d'air. Frottez tous les bords pour les sceller.
5. En règle générale, la rustine sera efficace à environ 50 % instantanément. Il faudra attendre 24 h après l'application pour une adhérence de 100 %.

## 6.2 RÉPARER LES TROUS D'ÉPINGLE

1. Gonflez la chambre d'air. Couvrez la chambre d'air d'eau savonneuse et soyez à l'affût de la formation de bulles d'air. C'est là que se trouve le trou d'épingle. Marquez son emplacement.
2. Dégonflez la chambre d'air et séchez la zone concernée. Appliquez une goutte de colle sur le trou d'épingle.
3. Laissez la colle sécher complètement.
4. Ne gonflez pas le kayak pendant au moins douze heures.

## 7. DÉPANNAGE

### PROBLÈME

**Le kayak ne retient pas l'air pendant le gonflage.**

### SOLUTION

La valve à ressort utilise un système de piston. Le seul moment où le piston doit être en position ouverte est lorsque vous dégonflez le kayak. Assurez-vous que le piston est fermé avant de procéder au gonflage. Poussez le piston et tournez-le dans le sens antihoraire.

**Le kayak s'affaisse ou n'est pas suffisamment gonflé.**

Assurez-vous d'utiliser la bonne pompe. Il vous faut une pompe à pied à soufflet ou une pompe à main à double action. Une pompe électrique de 12 V ne fournit pas assez de pression pour gonfler complètement le kayak. La pompe de 12 V peut servir à gonfler partiellement le kayak, mais vous devrez utiliser une autre pompe pour terminer le travail.

**Le kayak ne tient pas la pression maximale pendant plus de quelques heures.**

Assurez-vous que le piston est bien fermé. Il devrait seulement être ouvert lors du dégonflage. S'il est ouvert, le seul joint est le joint de caoutchouc à l'intérieur du capuchon. Dans ce cas, une légère fuite peut survenir.

**Le kayak perd toujours de l'air.**

Si vous avez vérifié toutes les autres raisons possibles pour lesquelles le kayak peut perdre de l'air, il se peut qu'il y ait un trou d'épingle ou une perforation quelque part. Retirez la chambre à air de l'enveloppe extérieure. Gonflez-la. Si vous n'entendez pas de sifflement ni ne voyez où se trouve la fuite, prenez un chiffon propre trempé d'eau savonneuse et commencez à frotter la chambre à air. S'il y a un trou, des bulles se formeront continuellement. Réparez-le à l'aide de la trousse de réparation. S'il s'agit d'un très petit trou, un peu de colle peut suffire.

**Une grosse bulle s'est formée sur le plancher.**

Si deux des plis du plancher se sont combinés pour former un grand pli, cela signifie que la poutre en I s'est détachée. Cette situation est due à un surgonflement, et c'est impossible à réparer. Il est important de prendre très au sérieux tous les avertissements de surgonflement.



## NOTES

## NOTES

Remarque : Si votre état exige la licence de ce bateau, veuillez utiliser le formulaire ci-dessous. Si vous avez besoin d'aide pour remplir ce formulaire, veuillez contacter le service client d'Advanced Elements.

## DÉCLARATION D'ORIGINE DU FABRICANT

Vendu dans la province/État de \_\_\_\_\_

Par le présent document, le fabricant soussigné certifie, en ce \_\_\_\_\_ jour du mois de \_\_\_\_\_ de l'an \_\_\_\_\_, ainsi qu'en témoigne la facture numéro \_\_\_\_\_ que le kayak neuf décrit ci-dessus, propriété du fabricant susdit, a été transféré à :

Nom du propriétaire/concessionnaire : \_\_\_\_\_

Adresse : \_\_\_\_\_

Ville : \_\_\_\_\_ État : \_\_\_\_\_ Code postal : \_\_\_\_\_

Nom du modèle : PackLite<sup>MC</sup> Kayak (AE3021)

Année du modèle : \_\_\_\_\_

Numéro de série : \_\_\_\_\_

Type : Kayak

Longueur : 7pi 10po

Largeur : 35po

Matériel de coque : Polyuréthane/Polyester

Informations de capacité pour la Garde Côtière Américaine (où applicable)

Capacité de poids maximale (Personnes) : 250 lbs (113kg)

Capacité de poids maximale (Personnes et équipement) : 250 lbs (113kg)

De plus, le fabricant certifie qu'il s'agit du premier transfert de ladite embarcation à s'effectuer dans le cadre de pratiques commerciales courantes et que tous les renseignements ci-inclus sont véridiques et exacts à sa connaissance.



Nom du fabricant :

Advanced Elements, Inc.

P.O.Box 5128

Concord, CA 94524

Signature : \_\_\_\_\_

## PREMIÈRE POSSESSION

POUR LA VALEUR REÇUE, au montant de \$ \_\_\_\_\_

le soussigné transfère par la présente le certificat d'origine et le bateau qui y est décrit

à \_\_\_\_\_

Adresse : \_\_\_\_\_

et certifie que le bateau est neuf et n'a pas été immatriculé dans cet État ou dans tout autre État; Advanced Elements, Inc. garantit également le titre dudit bateau au moment de la livraison, sous réserve uniquement des privilèges et charges comme indiqué ci-dessous :

montant du privilège

date

À qui est dû

Adresse : \_\_\_\_\_

Date : \_\_\_\_\_

Par : \_\_\_\_\_ Cédant (nom de l'entreprise)

Signez ici \_\_\_\_\_

Devant moi personnellement comparu \_\_\_\_\_ qui par moi étant assermenté sous serment déclare que les déclarations énoncées ci-dessus sont vraies et correctes. Enregistré et assermenté en ce \_\_\_\_\_ e jour de \_\_\_\_\_, 20\_\_\_\_.

\_\_\_\_\_  
Notaire.

Date d'expiration de la commission \_\_\_\_\_



Si vous avez besoin d'aide ou si vous rencontrez un problème, veuillez nous appeler immédiatement au numéro sans frais 866-262-9076.

Veuillez utiliser le formulaire d'enregistrement de la garantie à l'adresse suivante : [www.advancedelements.com/warranty](http://www.advancedelements.com/warranty) pour enregistrer votre produit Advanced Elements.

## GARANTIE ADVANCED ELEMENTS

Advanced Elements, Inc. garantit que ses produits sont exempts de défauts de matériaux ou de fabrication pendant une période de trois (3) ans à compter de la date d'achat. Les produits qui s'avèrent défectueux en raison d'un défaut de fabrication ou d'un matériel défectueux alors qu'ils ont été utilisés dans des conditions d'utilisation normales et appropriées pendant la période de garantie seront remplacés, par le même produit ou un produit équivalent, ou réparés sans frais à la seule discrétion d'Advanced Elements. Pour le service de garantie, contactez Advanced Elements, Inc.

Advanced Elements, Inc inspectera toutes les réclamations de garantie et en cas de réclamation pour défaut, s'engagera à réparer ou à remplacer la pièce défectueuse ou l'article entier (par le même produit ou un produit équivalent), à sa discrétion. L'acheteur doit, avant le retour d'un produit défectueux, fournir une documentation raisonnable pour établir un défaut et obtenir d'Advanced Elements, Inc, un numéro d'autorisation de retour (RA) et l'adresse du centre de retour. Veuillez appeler sans frais au 866-262-9076 pour obtenir un numéro RA et l'adresse de retour. Une fois qu'un RA est obtenu, l'acheteur doit expédier le produit à ses propres frais, PORT PAYÉ, à Advanced Elements, Inc pour réparation. Ne pas expédier à une adresse de boîte postale (P.O. Box) sinon il sera renvoyé. L'acheteur doit également s'assurer que le numéro RA obtenu est clairement indiqué sur l'emballage.

### Termes et conditions:

1. La durée de la garantie sera de trois (3) ans à compter de la date de réception par le client pour tous les utilisateurs non commerciaux.
2. La garantie s'applique aux défauts de matériaux et de fabrication. Cette garantie ne couvre pas :
  1. Dommages dus à une négligence, un manque d'entretien, un accident, une utilisation anormale ou inappropriée, un mauvais assemblage ou des tentatives de réparation inappropriées, ou des dommages résultant d'un gonflage incorrect, ou des dommages résultant de l'utilisation d'une pompe non fournie par Advanced Elements, ou dommages dus au contact avec un nettoyeur ou un produit chimique.
  2. Modification ou personnalisation
  3. Crevaisons, coupures et abrasions subies lors d'une utilisation normale
  4. Décoloration normale du tissu ou d'autres matériaux
  5. Usure normale
  6. Objets impliqués dans des accidents ; et les articles endommagés lors d'accidents d'eau vive et d'autres utilisations déraisonnables ou d'un stockage inapproprié
  7. Sur-collage et autres imperfections esthétiques
  8. Fissuration, formation de cloques et vieillissement des tissus ou d'autres matériaux.
  9. Produits utilisés pour la location ou lors de visites guidées par des professionnels et autres utilisations non considérées comme des fins récréatives normales
  10. Les dommages consécutifs ou les frais accessoires tels que le transport, la mise à l'eau, le remorquage ou tout autre dommage en résultant.
3. Le client doit fournir une documentation raisonnable pour établir un défaut, y compris, mais sans s'y limiter :
  1. Photographies numériques ou vidéo montrant clairement le défaut
  2. Assistance au dépannage pour établir ou établir la cause du problème

4. Pour les demandes de garantie en dehors de l'Amérique du Nord, veuillez contacter le distributeur agréé du pays où le produit a été acheté à l'origine. Pour le bon contact, veuillez envoyer un courriel à [info@advancedelements.com](mailto:info@advancedelements.com)
5. Pour les commandes exportées en dehors des États-Unis, Advanced Elements, Inc. ne sera pas responsable des droits d'importation, taxes ou frais associés à l'expédition de produits de remplacement.
6. Notre obligation en vertu de cette garantie sera limitée à la réparation d'une pièce défectueuse ou, à notre discrétion, au remplacement de la ou des pièces nécessaires pour remédier à tout dysfonctionnement résultant de défauts de matériaux ou de fabrication couverts par cette garantie. Nous nous réservons le droit de modifier ou d'améliorer la conception de tout produit sans assumer aucune obligation de modifier tout produit précédemment fabriqué.
7. Divisibilité : Si une disposition de cette garantie limitée est inapplicable, pour quelque raison que ce soit, toutes les autres dispositions des présentes resteront en vigueur et de plein effet.
8. AUCUNE GARANTIE NE S'ÉTEND AU-DELÀ DE LA DESCRIPTION DES PRÉSENTES. ADVANCED ELEMENTS NE SERA PAS TENU RESPONSABLE DES DOMMAGES ACCESSOIRES ET INDIRECTS.

CETTE GARANTIE REMPLACE TOUTES LES AUTRES GARANTIES.

**LIMITES DES RECOURS :** Les activités nautiques sont, de par leur nature, dangereuses. Les utilisateurs des produits Advanced Elements, Inc. assument tous les risques et responsabilités résultant directement ou indirectement de l'utilisation de ces produits, qu'ils soient utilisés individuellement ou en combinaison avec d'autres équipements, y compris tous les risques de blessures corporelles ou de décès et qu'ils résultent d'un contrat ou d'un délit ou autrement, et notamment les dommages accessoires, spéciaux et consécutifs. Les recours en cas de rupture de contrat découlant implicitement ou de l'effet de la loi, sauf disposition contraire des présentes, sont exclus. Votre bateau ne doit être utilisé que dans les limites de capacité maximale approuvées par les garde-côtes américains, comme indiqué sur le bateau.

**RESTRICTIONS SUR LES LIMITATIONS ET AVIS DE NON-RESPONSABILITÉ :** Certains États peuvent ne pas autoriser l'exclusion ou la limitation des dommages accessoires ou consécutifs, ou l'exclusion ou la limitation de la durée des garanties implicites. Par conséquent, certaines ou toutes les limitations et/ou exclusions de garanties et de recours énoncées ci-dessus peuvent ne pas s'appliquer à vous. Cette garantie vous donne des droits légaux spécifiques, et vous pouvez également avoir d'autres droits, qui varient d'un état à l'autre.

**IMPORTANT!**

**PLEASE READ THIS MANUAL CAREFULLY BEFORE PROCEEDING.  
AFTER READING THIS MANUAL, SAVE THESE INSTRUCTIONS  
FOR FUTURE REFERENCE.**

**Visit our website at  
[www.advancedelements.com](http://www.advancedelements.com)  
or call Toll Free 866-262-9076**

**IMPORTANT!**

**VEUILLEZ LIRE ATTENTIVEMENT LE PRÉSENT MANUEL AVANT  
D'UTILISER LE PRODUIT ET LE CONSERVER POUR RÉFÉRENCE FUTURE.**

**Si vous souhaitez consulter le catalogue de nos plus récents produits,  
veuillez visiter notre site Web à l'adresse  
[www.advancedelements.com](http://www.advancedelements.com)  
ou appelez le numéro sans frais 866 262-9076.**