



THE EVOLUTION OF INFLATABLE KAYAKS

# ADVANCEDFRAME<sup>®</sup> CONVERTIBLE INFLATABLE KAYAK

OWNER'S MANUAL  
MODEL AE1007



## 1 or 2 PERSON KAYAK

### IMPORTANT

IMPORTANT! PLEASE READ THIS MANUAL CAREFULLY BEFORE PROCEEDING.  
AFTER READING THIS MANUAL, SAVE THESE INSTRUCTIONS FOR FUTURE REFERENCE.

# ADVANCED ELEMENTS®

THE EVOLUTION OF INFLATABLE KAYAKS

## INTRODUCTION

---

Designed in California, our goal at Advanced Elements is to develop new and unique paddlesports products that enhance our customers' outdoor experience. Our focus is on designing and manufacturing "Inflatable kayaks with cutting edge technology" and providing excellent customer service. We are deep rooted in product development with patented technology, striving to develop inflatable kayaks, iSUPs, and paddlesports accessories that excel in performance, quality, and portability. All of our products have been designed to give paddlers the tools they need at the value that they deserve.

We feel that it is extremely important to make sure that our customers are having the best experience possible. One of the ways we do this is by a passionate focus on customer support. It is the feedback from our customers that has allowed us to excel and continue to grow over the years.

Our offices, near San Francisco California, are not only where we conceive of and design our innovative products, but also where you will find our excellent Customer Service team that is ready to answer any questions you might have about our products and offer premier product support.

We hope to see you someday soon, on the water!

Sincerely,

The Advanced Elements Team



INFLATABLE KAYAKS WITH CUTTING  
EDGE TECHNOLOGY

## TABLE OF CONTENT

---

1. Caution – Safety Warning .....	4
1.1 Boating Safety .....	5
2. Specifications .....	6
2.1 Capacity .....	6
2.2 Features .....	6
3. Assembly / Inflating / Deflation Instruction .....	7
3.1 Assembly .....	7
3.2 Understanding Your Valves .....	8
3.3 Inflation And Setup In 3 Simple Stages .....	11
3.4 Over Inflation And Temperature Regulation .....	12
3.5 Deflation .....	13
3.6 Folding .....	13
4. Guidelines For Usage .....	13
5. Proper Care And Storage .....	14
6. Repairs .....	15
6.1 Repairing Small Punctures And Cuts Using The Peel-And-Stick Patch .....	15
6.2 Repairing Pinholes .....	15
7. Troubleshooting .....	15
Manufacturer's Statement Of Origin (MSO) .....	18
Declaration Of Conformity .....	19
Limited Warranty .....	20
Section 2 : Français	

## 1. CAUTION – SAFETY WARNING

Users of this product agree by their use to accept the inherent risks involved in this paddlesports activity and agree to follow all instructions, cautions, and warnings carefully before using this kayak.

(PLEASE READ CAUTION STATEMENT CAREFULLY)

# ⚠ WARNING

## Failure to follow these warnings could cause SEVERE INJURY or DEATH

- **CONSULT WITH A PHYSICIAN** prior to beginning paddlesport training. Paddlesports can be very dangerous and physically demanding.
- **OBTAIN PADDLESORT TRAINING** specific to this type of craft. Do not exceed your paddling ability – be honest with yourself.
- **WEAR U.S. COAST GUARD APPROVED LIFE JACKETS** and, where appropriate, wear a helmet.
- **NEVER PADDLE ALONE.**
- **CHECK WEATHER FORECAST BEFORE DEPARTING DOCK** and heed all weather advisories.
  - **DRESS APPROPRIATELY** for the weather conditions, as cold water and/or cold weather can cause hypothermia.
  - **DO NOT PADDLE IN FLOOD CONDITIONS.**
- **BE AWARE OF THE WATER CONDITIONS**, including appropriate water levels, tidal changes, dangerous currents and other water hazards. Always scout unfamiliar waters and portage where appropriate.
- **NEVER PADDLE WHILE UNDER THE INFLUENCE** of drugs or alcohol.
- **KEEP PROPER LOOKOUT AND SAFE DISTANCE** from other vessels and hazards at all times.
- **OBEY APPLICABLE BOATING LAWS.**
- **READ THE OWNER'S MANUAL** and follow all recommendations for the use of this product. Consult the manufacturer prior to adding aftermarket equipment and never obstruct entry or exit to the craft.



Advanced elements, inc.  
TOLL FREE 866-262-9076



- Not intended for Commercial Use.
- Never use a compressor or compressed air to inflate as it could result in damage or injury.
- Do not transport a fully inflated boat or leave it on the beach. Heat from the sun or an increase in elevation can lead to over-inflation and damage.
- Do not over-inflate, as it can damage the kayak or cause injury.

Please read this entire manual for additional safety information. Please pay close attention to items marked DANGER, WARNING, CAUTION, IMPORTANT, NOTICE, NEVER, and ALWAYS.

## 1.1 BOATING



This is the safety alert symbol. It is used to alert you to potential personal injury hazards. Obey all safety messages that follow this symbol to avoid possible injury or death.

	<p>Indicates an imminently hazardous situation which, if not avoided, will result in death or serious injury or substantial property damage.</p>
	<p>Indicates a potentially hazardous situation which, if not avoided, could result in death or serious injury or property damage.</p>
	<p>Indicates a potentially hazardous situation which, if not avoided, may result in property damage.</p>
<p><b>CAUTION</b></p>	<p>Used without the safety alert symbol indicates a potentially hazardous situation, which, if not avoided, may result in property damage.</p>
<p><b>NOTICE</b></p>	<p>Indicates installation, operation or maintenance information which is important but not hazard-related.</p>

The precautions listed in this manual and on the craft are not all-inclusive. If a procedure, method, tool or part is not specifically recommended, you must satisfy yourself that it is safe for you and others, and that the craft will not be damaged or made unsafe as a result of your decision. REMEMBER – always use common sense when paddling YOUR KAYAK!



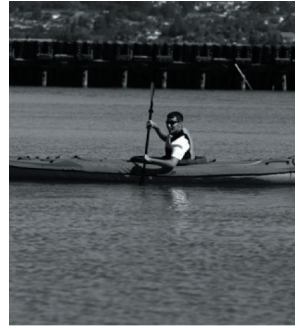

## 2. SPECIFICATIONS

Dimensions:	
Length:	457 cm (15 ft)
Width:	81 cm (32 in)
Weight:	52 lbs (23.5 kg)
Max. Person Capacity:	500 lbs (227 kg)
Max. Persons & Gear Capacity:	550 lbs (249 kg)
Recommended Pressure:	
Main chambers:	2.0 psi (0.14 bar)
Floor chambers:	1.0 psi (0.07 bar)



### 2.1 CAPACITY

The person/load capacity is determined by the availability of proper seating on the kayak. Acceptable seating determines the number of passengers, not the overall load capacity.

<b>MAXIMUM CAPACITIES</b> <small>NOT INTENDED FOR MECHANICAL PROPULSION</small>	<b>CAPACITÉS MAXIMALES</b> <small>NON DESTINÉ À LA PROPULSION MÉCANIQUE</small>
<b>2 PERSON OR 500 LBS.</b>	<b>2 PERSONNE OU 226,8 kg</b>
550 LBS PERSON, GEAR PRESSURE = 2.0 psi (main chambers)	249 kg PERSONNE, ÉQUIPEMENT PRESSION = 2.0 psi (chambres à air principales)
<small>MANUFACTURER: ADVANCED ELEMENTS, INC., CONCORD, CA USA 94524</small>	<small>FABRICANT: ADVANCED ELEMENTS INC., CONCORD, CA 94524 ÉTATS-UNIS</small>
<small>MODEL AE1007 - ADVANCEDFRAME™ CONVERTIBLE KAYAK</small>	<small>MODÈLE AE1007 - KAYAK ADVANCEDFRAME™ CONVERTIBLE</small>
<small>THIS BOAT COMPLIES WITH NMMA STANDARDS OF EFFECT ON THE DATE OF CERTIFICATION</small>	<small>CE BATEAU EST CONFORME AUX NORMES DE LA NATIONAL MARINE MANUFACTURERS ASSOCIATION (NMMA) EN VIGUEUR À LA DATE DE LA CERTIFICATION</small>
<small>NMMA certified</small> NATIONAL MARINE MANUFACTURERS ASSOCIATION	<small>NMMA certified</small> NATIONAL MARINE MANUFACTURERS ASSOCIATION
COMPLIANCE WITH ISO 6185-1 TYPE III, A 0123	CONFORME À LA NORME ISO 6185-1 TYPE III, A 0123
<b>2</b>  <b>+</b>  <b>= 249 kg</b>	<b>2</b>  <b>+</b>  <b>= 550 lbs</b>
<small>⇔ • ⇐ 0.14 bar (main chambers)</small>	<small>⇔ • ⇐ 0.14 bar (chambres à air principales)</small>

**⚠ WARNING:** Do not exceed the certified maximum capacities under any circumstances. Overloading will reduce freeboard and increase the likelihood of swamping, especially in heavy seas. Overloading causes handling to become sluggish, making it difficult to react quickly.

### 2.2 FEATURES

*Hull Design:* Built-in Aluminum ribs define the bow and stern and improve tracking.

*Durable:* 3 Layers of material for extreme puncture resistance.

*Easy to Set Up:* Pre-assembled at the factory. Simply unfold, inflate and attach the seat.

*Comfortable:* High support, adjustable padded seat provides comfort for hours of paddling.

*Versatile:* 3 seat locations allow for paddling solo or tandem.

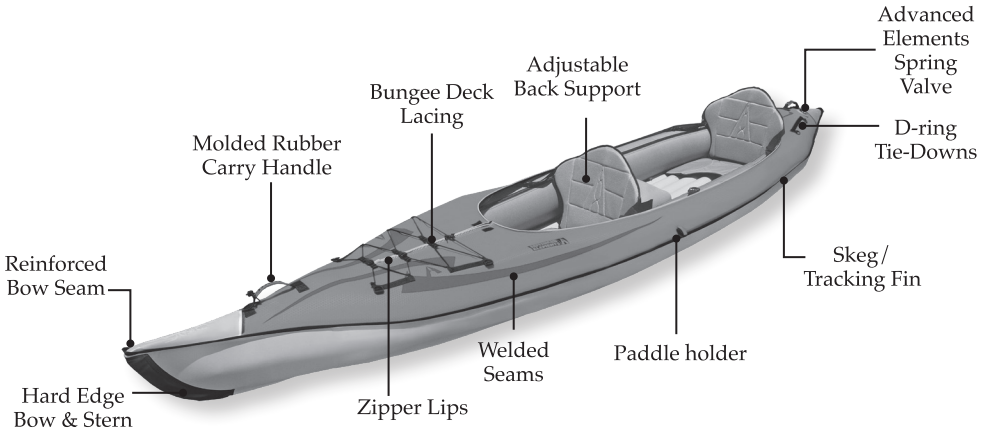

**OPTIONAL DECKS:**

Attach the optional Single Deck or Double Deck kit (sold separately) to create a closed deck kayak with the option for using a spray skirt. Three seating positions allow for maximum versatility.



Single



Double

**3. ASSEMBLY/INFLATING/DEFLATION INSTRUCTION**

The AdvancedFrame Kayak has a rigid frame in the bow and stern that enhances its performance.

**3.1 ASSEMBLY**

The illustration below shows the general assembly of the kayak. Your kayak comes from the factory pre-assembled. The only assembly you should need to do is attach the adjustable seat.

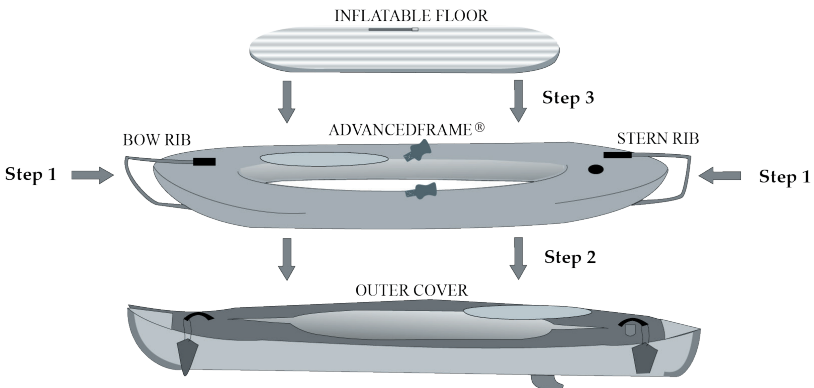

1. Your AdvancedFrame kayak comes from the factory pre-assembled however should you take it apart you will need to insert the aluminum Bow rib and the Stern Rib into the webbing slots on the cover of the AdvancedFrame tube (while deflated).
2. Place the AdvancedFrame (with Ribs installed), into the Outer Skin, making sure that the air valve is upright and at the back of the boat, and lined up with the opening on the outer cover. Chamber 1 and 2 are separate chambers but equalize in pressure because they are inside a fabric cover. Ideally you want to put half of the air in chamber 1 and half in chamber 2. This way if you suddenly lose pressure in one chamber you should have another chamber as a safety.
3. With the Advanced Frame tube installed inside the outer skin place the inflatable floor inside the center of the AdvancedFrame with twist valve up.
4. Attach the adjustable backrest to the AdvancedFrame side tubes by fastening buckles.
5. NOTE: If you have purchased the optional deck conversion, zip on before inflating kayak. This will allow the zippers to align properly.

### 3.2 UNDERSTANDING YOUR VALVES

Advanced Elements AdvancedFrame Convertible kayak uses the following valves. The Advanced Elements spring valve has the function and durability of other military type valves and is compatible with most standard pumps. The lock nut holds the valve in place with the cover for easy inflation. The following figures will have details on how to operate the valves.

**TO INFLATE:** use finger to push in center stem, rotate  $\frac{1}{4}$  turn, and allow stem to spring up into the up/outward position.

**TO DEFLATE:** Use finger to push in center stem and rotate  $\frac{1}{4}$  turn to lock stem down/inward.

In order to switch the valve from inflate to deflate or vice-versa, simply use your finger to press the valve stem down/inward and rotate it a  $\frac{1}{4}$  turn to either lock it down for deflate, or unlock it (stem will spring up) for inflate.

#### **How the spring valve works**

When the valve is in the inflate (up/outward) position, the air being pumped in pushes the spring-loaded plunger open, allowing air to enter the air chamber, but not letting it escape. When the valves is in the deflate (down/inward) position, the spring loaded plunger is wide open allowing the air to come rushing out of the air chamber. If the valve is in the inflate position, the valve's plunger stem will be flush with the rim of the valve. If the valve is in the deflate position, the valve's plunger stem will be inside, or lower than the rim of the valve. To change the valve from the inflate position to the deflate position, simply use your finger to press the valve plunger stem down/inward, and give it a  $\frac{1}{4}$  turn. This will lock the plunger open and allow the air to rush out. Use the same procedure in reverse to unlock the valve plunger, allowing it to spring up into the inflate position.

**Special note:** If you are using a 12v inflator, like those that come with most inflatable mattresses



or those that plug into car cigarette lighters, you may need to have the valve in the deflate (down/inward) position because those types of pumps typically do not provide enough air pressure to press the plunger open to allow air into the air chamber. Additionally, 12v inflators do not provide enough pressure to fully inflate the kayak, so you will need a secondary pump to finish the job.

### Using the “Screw-on” Spring Valve Adaptor with your main inflation valves

The screw-on spring valve adaptor was designed to enable the pump hose to securely connect to the Advanced Elements sprint valve without falling off during the inflation, making inflation easier. The valve adaptor also has a semi-circle protrusion that depresses the valve stem, opening the valve slightly to allow pumps with pressure gauges to take a constant reading. When inflating the kayak using the Spring Valve Adaptor, the valve should be in the inflate position.

**Special note:** the Spring Valve Adaptor comes with all current Advanced Elements pumps, with the exception of the 12v inflator, and will attach to any Advanced Elements pump that does not have the adaptor already included, with the exception of the 12v inflator. The Spring Valve Adaptor will also attach to some other manufacturer's pumps, but you must check the attachment style at the end of the pump hose to be sure it will fit.

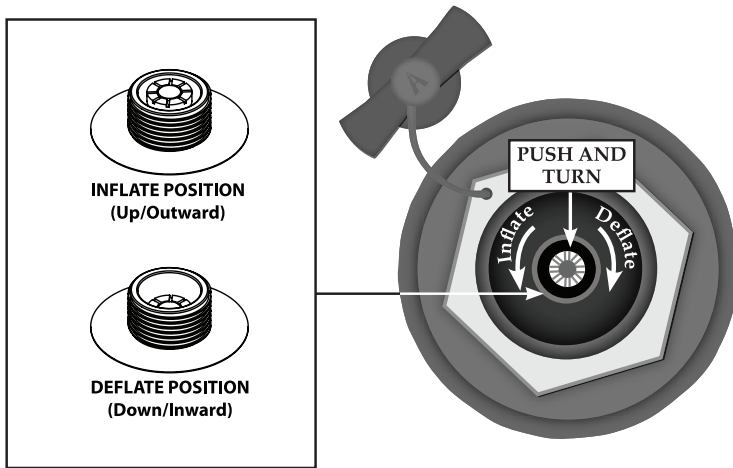

Figure 1. Inflate/ Deflate Spring Valve

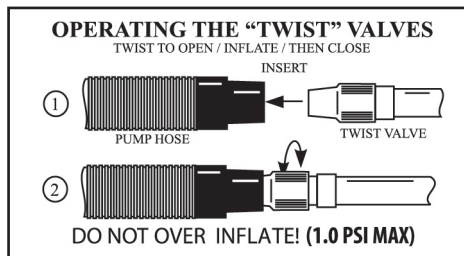

Figure 2. “twist” valve

## Pressure Relief Valves

Your kayak is equipped with a pressure relief valve on the floor chamber only. Should the pressure in the floor exceed the recommended rating, this valve will open slightly to release some pressure and avoid possible damage. You may hear a slight hiss should this occur. Care should be taken to not damage this valve and it should not be tampered with.

NOTE: Do not remove the RED valve cap and always ensure the cap is securely hand tightened for proper performance. Inflation and Deflation of the Air Chambers should always be done through the yellow twist valve only.

## Pressure Relief Valve Maintenance

The PR (pressure relief) valve is a high-performance pressure relief system that can benefit from some very simple periodic maintenance to ensure optimal performance. Additionally, in cases where your kayak is used in saltwater and /or sandy areas; sand, grit, and salt can build up and prevent the PR valve from working properly. To maintain optimal performance in all conditions, it is recommended that the PR valve be removed and cleaned periodically to ensure proper function.

### To Properly Maintain your PR Valve:

1. Deflate the air-chamber that the PR valve is attached to (e.g. the inflatable floor). Unscrew the PR valve from its base by hand, turning it counter-clockwise.
2. Once removed, place the PR valve in a cup of warm soapy water for 5 minutes.
3. While submerged in the cup of water, depress the white spring-loaded center of the valve to dislodge any sand or grit.
4. Remove from water, dry with a cloth and reattach to the valve base by screwing in clockwise.

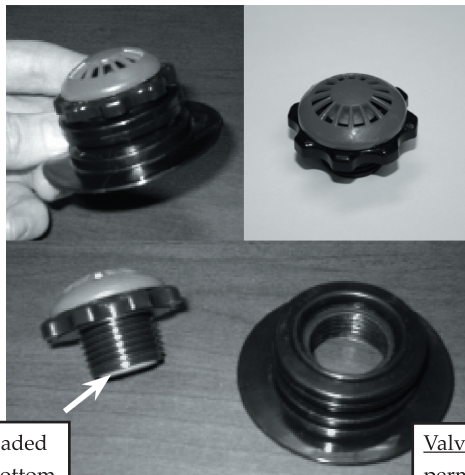

PR Valve: The spring-loaded center is located at the bottom of the threaded section

Valve Base: This part is permanently attached to the air bladder

### 3.3 INFLATION AND SETUP IN 3 SIMPLE STAGES

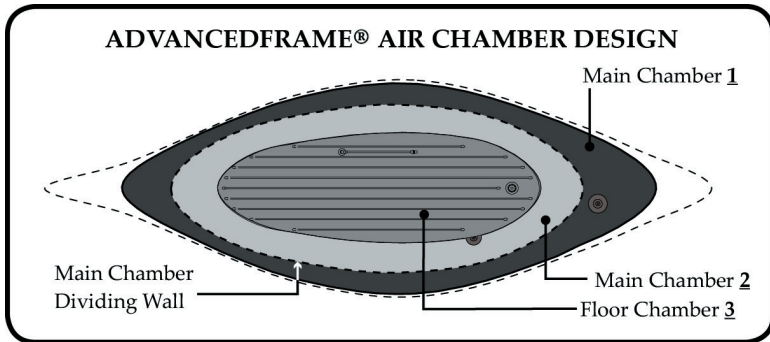
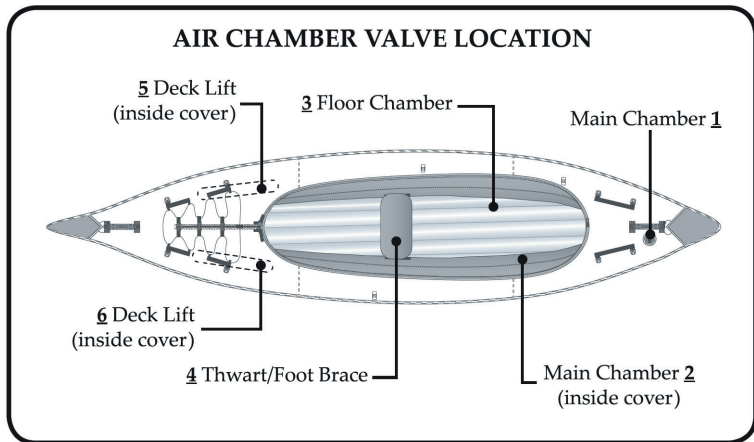

For the best setup experience, we recommend using the Advanced Elements Double Action Hand Pump with Gauge (AE2011) which provides 4,000 cc's per full cycle stroke. As shown in the diagram above, our unique tube design divides the main inflation chamber into two separate air chambers that encircle the entire kayak. This provides optimum safety when out on the water. Following the inflation steps below will ensure that you have properly divided the air into the two main chambers, not only for proper performance, but for safety as well.

#### **STEP 1 : Inflating Main Chamber 1:**

1. Starting with Main Chamber 1, check to be sure that the valve plunger is UP or in the INFLATE position (See Figure 1 on previous page).
2. Using the AE2011 Double Action hand pump, inflate the kayak approximately 55 full (up then down) strokes until the kayak begins to take shape. If using another pump, the key here is to just partially inflate the kayak. The kayak will still be soft / under-inflated. NOTE: This will be a minimal amount of air pressure. **DO NOT inflate this chamber to 2.0 psi!**  
**DO NOT PUT ALL OF THE AIR PRESSURE IN THIS CHAMBER.**
3. Inflation of Main Chamber 1 is complete. Secure the black cap on the valve and proceed to Main Chamber 2.

### STEP 2 : Inflating Main Chamber 2:

1. Moving to Main Chamber 2 on the inside of kayak, check to be sure that the valve plunger is UP or in the INFLATE position (See Figure 1) and inflate until firm to touch (**2.0 psi ONLY**).
2. Inflation of Main Chamber 2 is complete. Secure the black cap on the valve.

### STEP 3 : Inflating the Floor and Smaller Air Chambers:

1. Inflate chamber 3 “floor” (using appropriate pump fitting). Twist valve open to inflate and twist closed when complete (See Figure 2). Fill until firm. Do Not Over-Inflate! (**1.0 psi MAX**).  
**NOTE:** Your floor comes equipped with a Pressure Relief Valve. It is located at the rear of the floor and can be identified by the red cap at the top of it. **DO NOT REMOVE THIS CAP!** Should the pressure in the floor chamber exceed the recommended rating, this valve will open slightly to release some pressure to avoid damage to your floor.
2. Inflate chamber 4 (thwart/foot brace) until firm (**1.0 psi ONLY**). Attach to Velcro on side tubes when paddling tandem. Remove or move the thwart/foot brace when paddling solo.
3. Inflate chambers 5 & 6 for desired deck lift. **Never over-inflate! (1.0 psi ONLY)**
4. Make sure all valves are closed tightly and properly.
5. Finally, insert plastic Bow and Stern Forms into the grey pockets on the bow and stern of the kayak. (See Figure 3).

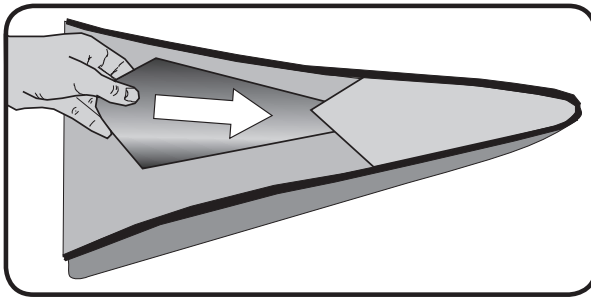

Figure 3: Plastic Bow and Stern Insert

### INFLATION TIPS

Use either a bellows style foot pump or two-way hand pump to inflate your kayak. Be sure that the fitting on the pump hose fits snug in the valve on the kayak. **NEVER USE COMPRESSORS, CO<sub>2</sub>, OR COMPRESSED AIR AS THEY MAY DAMAGE YOUR KAYAK.** The main chambers use high-end military style, plunger valves (Push in and twist to activate the spring-loaded check valve for inflating, or push-in and twist to lock open for deflating).

### 3.4 OVER INFLATION AND TEMPERATURE REGULATION

**⚠ CAUTION:** Water temperature and weather will affect the air pressure of the kayak. In cold weather and water your kayak will lose some pressure. If this occurs, you may want to add a bit more air to the kayak to improve performance. In hot weather or prolonged sunlight, the air inside the kayak will expand. You must let some air out of the appropriate chambers to prevent the kayak from failing due to overpressure. You should avoid exposing your kayak to extreme temperatures (hot or cold).

### 3.5 DEFLATION

1. Remove the caps from chamber 1 & 2.
2. Push stems inward and rotate to deflate position.
3. Open twist valves on chambers 3 through 6.
4. Once the chamber is deflated, you can use your pump to vacuum out any additional air for improved folding. This requires a pump capable of deflating.

### 3.6 FOLDING

**NOTICE:** Reverse your pump to completely deflate all chambers.

1. Completely deflate all air chambers and thoroughly dry kayak and remove the seat reversing your pump to pump out all the remaining air will make folding easier.
2. Remove plastic Bow and Stern forms and seat then lay kayak out flat. Remove optional single or double deck if attached.
3. Fold in half, down the center (A).
4. Fold into 5 equal sections.
5. Place into duffel bag.

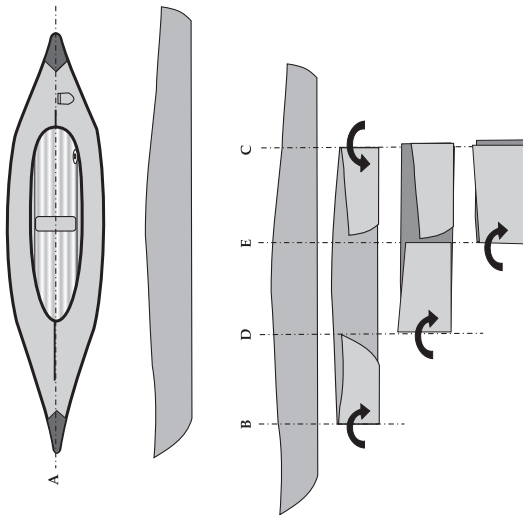

## 4. GUIDELINES FOR USAGE

Paddlesports can be very dangerous and physically demanding. The user of this product should understand that participation in paddlesports may involve serious injury or death. Observe the following safety standards whenever using this product. The user of this product acknowledges both an understanding and an assumption of the risk involved in paddlesports.

After you have inflated your kayak and before you put it in the water, inspect your equipment for obvious signs of wear or failure. Review local rules and regulations and read again the "CAUTION" statement.

Most areas have local laws and regulations about the use and equipment of small boats. Usually a phone call to the local authorities will provide you with the needed information. Some areas may require that you register and display a registration number on the front of your kayak. Once you have been issued a number, it is best to affix it to the kayak by printing it on the material with a permanent ink marker. If you are required to display a sticker or vinyl letters, an inflatable boat ID kit can be purchased at most marine stores.

Your kayak is designed to be paddled with a double bladed kayak paddle. Paddle with short and even strokes. Keep the blade close to the kayak and the paddle almost vertical. Pull with your lower hand and push with your upper hand. To reduce the amount of swaying at the front of the kayak, ease off on the force of your stroke. Paddling with a backward stroke can sometimes offer quick maneuverability.

ALWAYS practice safety and take the time to learn about the area where you are paddling. Get official information about the local tides and currents before paddling there. Be careful that you do not over estimate your strength, your endurance or your skill. Be careful never to underestimate weather conditions. Be aware of the dangers before you begin. Be aware of your skill level. Be sure you understand and accept the risk of these dangers. There are many paddling clubs all over the world. These can be a great source of information on places to paddle, people to paddle with and most importantly, continued safety practices.

## 5. PROPER CARE AND STORAGE

Your inflatable kayak is made of very durable materials. However, like anything else, proper use and care will increase the life of your kayak. Before storing your kayak, make sure it is both CLEAN and DRY. You may clean your kayak with a mild soap and water. NEVER use strong solvents to clean your kayak as they will destroy the material.

**NEVER unzip the chamber cover when the kayak is inflated.**

Be sure to rinse your kayak with fresh water after every use in salt water and allow it to dry thoroughly before storing. Use a dry towel to wipe up all moisture. It should be deflated and kept out of direct sunlight when stored. Avoid exposure to extreme temperatures (hot or cold). If your boat is exposed to freezing temperatures while storing, allow it to warm up before unfolding.

Do not store your kayak for an extended period of time while wet.

Follow these steps for removing excess water:

1. Unzip the zipper that runs down the center of the kayak
2. Remove the gray fabric tube cover, along with the inflatable floor, separating it from the outer cover. In order to completely separate these parts, it is necessary to unscrew the locking nut on the spring valve.
3. Use a sponge or towel and wipe up any excess water in the outer cover
4. Wipe off the floor (top and bottom)

5. If there is sand or gravel in the kayak, you can hose out the cover, and then wipe it down with a towel
6. Most of the time you can wipe out the inside of the kayak absorbing most of the water, then pack it up.

## 6. REPAIRS

All kayaks come with a repair kit that includes a glueless peel-and-stick patch. For more significant repairs, we include a selection of material patches that can be glued on. Simply acquire a PVC glue at your local marine or outdoor store or contact our Customer Service for assistance via email at [info@advancedelements.com](mailto:info@advancedelements.com) or 1-866-262-9076.

### 6.1 REPAIRING SMALL PUNCTURES AND CUTS USING THE PEEL-AND-STICK PATCH

1. Cut a patch to size (approx. 1/2" larger than the hole or damaged area).
2. Carefully clean the area where patch will be placed with water and/or mild soap.
3. Make sure all surfaces are completely dry before proceeding.
4. Carefully peel back the paper liner on the glueless patch and carefully apply the patch over the hole-taking care to avoid any bubbles in the patch. Rub all edges to seal.
5. As a rule of thumb, the patch will start to cure immediately with approx. immediate adhesion of 50% with full 100% adhesion 24 hours after application.

### 6.2 REPAIRING PINHOLES

1. Inflate the PVC tube. Locate the pinhole by sponging soapy water over the tube until you see air bubbles. Mark the location of the pinhole.
2. Deflate the tube and dry the affected area. Apply a drop of glue to the pinhole
3. Allow glue to dry completely.
4. Do not inflate the kayak for at least twelve hours.

## 7. TROUBLESHOOTING

### PROBLEM

**Does not hold air while inflating:**

### SOLUTION

The spring valve uses a plunger system. The only time the plunger should be in the open position is when you are deflating. Make sure that the plunger is closed to inflate. Push the plunger in and rotate counter-clockwise.

**The kayak is sagging or under inflated:**

Be sure that the right pump is being used. You need a bellows foot pump or a double action hand pump. A 12-V electric does not supply enough pressure to fully inflate the kayak. The 12v can be used to partially inflate the kayak but one of the other pumps is needed to top it off.

**The kayak will not hold full pressure for more than a couple of hours:**

Make sure that the plunger is in the closed position. It should only be open when deflating. If it is open, the only seal is the black rubber gasket inside the cap. Even then, a little air may still leak out.

**PROBLEM**

**Kayak still loses air:**

**SOLUTION**

If you have checked all the previous possible reasons for the kayak losing air, then there may be a pinhole or a puncture somewhere on the tube. Pull tube from outer covers. Inflate. If you cannot see or hear where a leak may be, take a clean rag with soapy water and begin rubbing the tube. If a hole is present, bubbles will continually form. Repair using repair kit. If it is a very small pinhole, a dab of the glue may be sufficient.

**The tube is kinked or bent in:**

The tube just needs to be adjusted. When kayak is fully deflated try adjusting the position of the tube inside of the outer shell. Then reinflate.

**The fin is bent:**

After inflating the kayak, turn upside down and leave out in sun for approximately ten minutes. Fin will conform to its original shape. Even if it is slightly bent, it will not affect the kayaks performance.

**The floor has formed a large bubble:**

If the two ridges in the floor have formed one large one, the I-beam has come apart. This is caused by over inflation. It cannot be repaired. It is important to take all over-inflation warnings very seriously.

**Water in the kayak:**

There will almost always be a little water in the kayak. One reason is the water drips off of the paddle and into the kayak. Another is some will puddle up on the deck and leak through the zipper. Make sure that the deck lifts are fully inflated so a puddle does not form. You can also get a spray skirt from our accessories list from a dealer. This will help keep the inside of the kayak dry as well as you.

**The kayak drifts to one side:**

A kayak will always head in the direction of your last stroke. The longer the kayak the less this usually noticed. If it is drifting in the opposite direction, the floor may not be aligned. Make sure that the floor is properly centered inside the kayak cover. If the floor is off-center it will cause unevenness in the kayak.



## PADDLING NOTES

Note: If your state requires the licensing of this boat, please use the form below. If you need any assistance filling out this form, please contact Advanced Elements Customer Service Department.

**MANUFACTURER'S STATEMENT OF ORIGIN (MSO)**

Manufacturer's statement of origin for a vessel sold in the state of \_\_\_\_\_,  
The undersigned manufacturer hereby certifies that the new boat described below, the property  
of said manufacturer, has been transferred this \_\_\_\_\_ day of \_\_\_\_\_, 20\_\_\_\_\_  
on Invoice# \_\_\_\_\_ to:

Owner's / Dealer's Name \_\_\_\_\_

Address \_\_\_\_\_

City, State, Zip \_\_\_\_\_

Model Name: AdvancedFrame® Convertible Kayak (AE1007)

Model Year: \_\_\_\_\_

HIN# \_\_\_\_\_

Type: Kayak

Hull Material: PVC/Polyester

Length Overall: 15 ft

Beam: 32 in

U. S. Coast Guard Capacity Plate Information (where applicable):

Maximum persons capacity in whole persons: 500 lbs (227 kg)

Maximum weight capacity (persons & gear): 550 lbs (249 kg)

The manufacturer further certifies that this was the first transfer of such new boat and that all information given herein is true and accurate to the best of their knowledge



P.O. Box 5128 Concord, CA 94524

Signature \_\_\_\_\_

First assignment for value received, in the amount of \$ \_\_\_\_\_,

the undersigned hereby transfers the Certificate of Origin and the boat described therein

to \_\_\_\_\_

Address \_\_\_\_\_

And certifies that the boat is new and has not been registered in this or any other state; Advanced Elements, Inc. also warrants the title of said boat at time of delivery, subject only to the liens and encumbrances as set out below:

Amount of Lien / Date to whom due

Address \_\_\_\_\_

Dates \_\_\_\_\_, 20\_\_\_\_\_, at \_\_\_\_\_

By: \_\_\_\_\_ Transferrer (Firm name)

Sign Here \_\_\_\_\_

Before me personally appeared \_\_\_\_\_ who by me being duty sworn under oath says the statements set forth above are true and correct. Subscribed and sworn to me before this \_\_\_\_\_ day of \_\_\_\_\_, 20\_\_\_\_\_.

Notary Public Date commission expires \_\_\_\_\_ (SEAL)

## DECLARATION OF CONFORMITY

(according to ISO/IEC Guide 22 and EN 45014)

Manufacturer's Name: Advanced Elements, Inc.

Manufacturer's Address: P.O. Box 5128 Concord, CA 94524

Declares that the product:

Product Name: AdvancedFrame® Convertible Kayak

Model Number (s): AE1007

to which this declaration relates, meets the essential health and safety requirements and is in conformity with the relevant EU Directives listed below:

General Product Safety Directive using the relevant section of the following EU standards and other normative documents:

EN ISO 6185-1 : 2001

ABYC H-29: 2019

Date: January 1, 2022

Signature :   
Danick Lavoie, President

This product complies with European directives for recreational vessels as published by the International Organization for Standardization (ISO).

If you need help or have an issue, please call us immediately toll free at 866-262-9076.

Please use the warranty registration form at: [www.advancedelements.com/warranty](http://www.advancedelements.com/warranty) to register your advanced elements product.

## ADVANCED ELEMENTS WARRANTY

Advanced Elements, Inc. warrants its products to be free from defects in material or workmanship for a period of three (3) years from the date of purchase. Products that prove to be defective under conditions of normal and proper use during the warranty period because of defective workmanship or faulty material will be replaced, by the same product or an equivalent, or repaired without charge at Advanced Elements sole discretion. For warranty service, contact Advanced Elements, Inc.

Advanced Elements, Inc shall inspect all warranty claims and in the event of a defect claim, it will undertake to repair or replace the defective part or entire item (by the same product or an equivalent), at its option. The purchaser must, before return of a defective product, provide reasonable documentation to establish a defect, and obtain from Advanced Elements, Inc, a return authorization (RA) number and return center address. Please call Toll Free at 866-262-9076 to obtain an RA number and the return address. Once an RA is obtained, the purchaser must ship the product at their own expense, POSTAGE PREPAID, to Advanced Elements, Inc for repair. Do not ship to P.O. Box address as it will be sent back. The purchaser must also make sure that the issued RA number is clearly marked on the package.

### Terms and Conditions:

1. Warranty Term will be three (3) years from the date of customer receipt for all non-commercial users.
2. Warranty applies to defects in material and workmanship. This Warranty does not cover:
  1. Damage due to negligence, neglect, lack of maintenance, accident, abnormal or improper use, bad assembly or improper repair attempts, or damage resulting from improper inflation, or damage resulting from the use of a pump not supplied by Advanced Elements, or damage due to contact with a cleaner or chemical.
  2. Modification or customization
  3. Punctures, cuts, and abrasions sustained in normal use
  4. Normal color fading of fabric or other materials
  5. Normal wear and tear
  6. Items involved in accidents; and items damaged in white water mishaps, and other unreasonable uses or improper storage
  7. Over-gluing and other aesthetic imperfections
  8. Crazeing, blistering and aging of fabrics, or other materials.
  9. Products used for rental, for hire or in professionally guided tours and other uses not considered normal recreational purposes
  10. Consequential damages, or incidental costs such as transportation, launching, towing, or any other resulting damages.
3. Customer must provide reasonable documentation to establish a defect, including but not limited to:
  1. Digital photographs or video clearly showing the defect
  2. Troubleshooting assistance to establish or establish the cause of the problem

4. For warranty claims outside of North America, please contact the authorized distributor for the country where the product was originally purchased. For the correct contact, please email [info@advancedelements.com](mailto:info@advancedelements.com)
5. For orders exported outside the United States, Advanced Elements, Inc. will not be responsible for any import duties, taxes, or fees associated with shipping replacement products.
6. Our obligation under this warranty shall be limited to repairing a defective part, or at our discretion, replacing such part or parts as shall be necessary to remedy any malfunction resulting from defects in material or workmanship as covered by this warranty. We reserve the right to change or improve the design of any product without assuming any obligation to modify any product previously manufactured.
7. Severability: If any provision of this Limited Warranty is unenforceable, for any reason, all other provisions hereof shall remain in full force and effect.
8. THERE ARE NO WARRANTIES WHICH EXTEND BEYOND THE DESCRIPTION OF THE FACE HEREOF. ADVANCED ELEMENTS SHALL NOT BE HELD LIABLE FOR INCIDENTAL AND CONSEQUENTIAL DAMAGES.

THIS WARRANTY IS INCLUSIVE IN LIEU OF ALL OTHER WARRANTIES.

**LIMITATIONS OF REMEDIES:** Water activities are, by their nature, hazardous. Users of Advanced Elements, Inc. Products assume all risk and liability whatsoever resulting directly or indirectly from the use of such products, whether used singularly or in combination with other equipment, including all risk of bodily injury or death and whether arising in contract or tort or otherwise, and specifically including incidental, special, and consequential damages. Remedies for breach of contract arising by implication or operation of law, except as otherwise provided herein, are excluded. Your boat should only be operated within the us coast guard approved maximum capacity ratings as stated on the boat.

**RESTRICTIONS ON LIMITATIONS AND DISCLAIMERS:** Some states may not allow the exclusion or limitation of incidental or consequential damages, or the exclusion or limitation of the duration of implied warranties. Therefore, some or all of the limitations and /or exclusions of warranties and remedies set forth above may not apply to you. This warranty gives you specific legal rights, and you may also have other rights, which vary, from state to state.





THE EVOLUTION OF INFLATABLE KAYAKS

# KAYAK GONFLABLE ADVANCEDFRAME<sup>MD</sup> CONVERTIBLE

MANUEL DE L'UTILISATEUR  
MODÈLE AE1007



## KAYAK POUR 1 OU 2 PERSONNES

### IMPORTANT

IMPORTANT! VEUILLEZ LIRE ATTENTIVEMENT LE PRÉSENT MANUEL AVANT D'UTILISER LE PRODUIT  
ET LE CONSERVER POUR RÉFÉRENCE FUTURE.

## INTRODUCTION

---

Créée en Californie, Advanced Elements a pour objectif de développer des produits de sports de pagaie nouveaux et uniques visant à rehausser l'expérience de plein air de ses clients. Notre but est de concevoir et de fabriquer des « kayaks gonflables à la pointe de la technologie » et de fournir un excellent service à la clientèle. Ayant profondément à cœur de développer des produits fondés sur une technologie brevetée, nous nous efforçons de fabriquer des kayaks et des planches à pagaie gonflables, ainsi que des accessoires de sports de pagaies, qui offrent performance, qualité et portabilité. Tous nos produits ont été conçus avec une idée en tête : permettre aux pagayeurs de s'équiper à un prix raisonnable.

Nous estimons qu'il est extrêmement important de veiller à ce que nos clients vivent la meilleure expérience possible. Pour ce faire, nous prenons grand soin de les soutenir et de les écouter. Ce sont les commentaires de nos clients qui nous ont permis d'exceller et de croître au fil des ans.

Nos bureaux, situés près de San Francisco, en Californie, ne sont pas seulement le lieu où nous concevons nos produits innovants. C'est également là que vous trouverez notre excellente équipe de service à la clientèle, prête à répondre à toutes vos questions sur nos produits et à vous offrir une assistance de premier ordre.

Nous espérons vous voir sur l'eau prochainement!

Cordialement,

L'équipe d'Advanced Elements





## TABLE DES MATIÈRES

---

1. Mise en garde et sécurité.....	4
1.1 Sécurité Nautique.....	5
2. Spécifications .....	6
2.1 Capacité .....	6
2.2 Caractéristiques.....	6
3. Instructions d'assemblage, de gonflage et de dégonflage ..	7
3.1 Assemblage .....	7
3.2 Comprendre vos valves .....	8
3.3 Gonflage et installation en trois étapes simples .....	11
3.4 Surgonflage .....	13
3.5 Dégonflage.....	13
3.6 Pliage.....	13
4. Lignes directrices pour l'utilisation.....	14
5. Entretien adéquat et rangement .....	14
6. Réparations .....	15
6.1 Réparer les petites perforations et coupures à l'aide de la rustine autocollante.....	15
6.2 Réparer les trous d'épingle.....	16
7. Dépannage .....	16
Déclaration d'origine du Fabricant .....	18
Déclaration de conformité .....	20
Garantie limitée .....	21

## 1. MISE EN GARDE ET SÉCURITÉ

Les utilisateurs de ce produit conviennent, de par leur utilisation, d'accepter les risques inhérents aux activités sportives de canotage et s'engagent à suivre attentivement toutes les instructions, les précautions et les avertissements avant d'utiliser ce kayak.

(VEUILLEZ LIRE ATTENTIVEMENT LES MISES EN GARDE)

### ⚠ AVERTISSEMENT

**Le non-respect de ces avertissements peut entraîner des BLESSURES GRAVES ou la MORT**

- **CONSULTEZ UN MÉDECIN** avant de vous adonner à la pratique d'un sport de pagaies. Les sports de pagaies peuvent être très dangereux et exigeants physiquement.
  - **SUIVEZ UNE FORMATION APPROPRIÉE** à ce type d'embarcation. Ne dépassez pas vos capacités de pagayer; soyez honnête avec vous-même.
  - **PORTEZ UN GILET DE SAUVETAGE APPROUVÉ PAR LA GARDE CÔTIÈRE** et, s'il y a lieu, un casque.
  - **NE PAGAYEZ JAMAIS SEUL.**
  - **VÉRIFIEZ LES PRÉVISIONS MÉTÉOROLOGIQUES AVANT DE QUITTER LE QUAI** et tenez compte de tous les avis météorologiques.
    - **HABILLENZ-VOUS EN FONCTION** des conditions météorologiques, car l'eau et la température froides peuvent provoquer l'hypothermie.
    - **NE NAVIGUEZ JAMAIS EN PÉRIODE D'INONDATION.**
  - **SOYEZ CONSCIENT DES CONDITIONS DE L'EAU**, y compris les niveaux d'eau appropriés, les changements de marée, les courants dangereux et tout autre danger. Observez attentivement tout plan d'eau que vous ne connaissez pas et faites du portage au besoin.
  - **NE PRATIQUEZ JAMAIS UN SPORT DE PAGAIES SOUS L'INFLUENCE** de drogues ou d'alcool.
  - **DEMEUREZ À UNE DISTANCE RAISONNABLE** des autres embarcations et restez toujours à l'affût des dangers.
  - **RESPECTEZ LES LOIS APPLICABLES À LA NAVIGATION DE PLAISANCE.**
  - **LISEZ LE MANUEL DE L'UTILISATEUR** et suivez toutes les recommandations relatives à l'utilisation de ce produit. Consultez le fabricant avant d'ajouter de l'équipement de marché secondaire et n'obstruez jamais l'entrée ou la sortie de l'embarcation.
- [www.AdvancedElements.com](http://www.AdvancedElements.com) - FABRIQUÉ EN INDONÉSIE



Advanced Elements, inc

1-866-262-9076

- Non destiné à un usage commercial.
- N'utilisez jamais un compresseur ou de l'air comprimé pour gonfler le kayak; vous risqueriez de l'endommager ou de vous blesser.
- Ne transportez pas l'embarcation ni ne la laissez sur la plage lorsqu'elle est entièrement gonflée. La chaleur du soleil ou un changement d'altitude peuvent entraîner un surgonflement et causer des dommages.
- Évitez de trop gonfler le kayak; vous risqueriez de l'endommager ou de vous blesser.

Veillez lire le présent manuel dans son intégralité pour obtenir de plus amples renseignements de sécurité. Veillez prêter une attention particulière aux éléments accompagnés des mentions **DANGER, AVERTISSEMENT, MISE EN GARDE, IMPORTANT, AVIS, JAMAIS et TOUJOURS.**

## 1.1 SÉCURITÉ NAUTIQUE



Il s'agit du symbole d'alerte de sécurité. Il est utilisé pour vous avertir de risques potentiels de blessures corporelles. Respectez tous les messages de sécurité qui suivent ce symbole pour éviter tout risque de blessure, voire la mort.

<p style="text-align: center;"><b>! DANGER !</b></p>	<p>Indique une situation dangereuse imminente qui, si elle n'est pas évitée, entraînera des blessures graves ou mortelles, ou encore des dommages matériels importants.</p>
<p style="text-align: center;"><b>! AVERTISSEMENT</b></p>	<p>Indique une situation potentiellement dangereuse qui, si elle n'est pas évitée, peut entraîner des blessures graves ou mortelles, ou encore des dommages matériels.</p>
<p style="text-align: center;"><b>! MISE EN GARDE</b></p>	<p>Indique une situation potentiellement dangereuse qui, si elle n'est pas évitée, peut entraîner des dommages matériels.</p>
<p style="text-align: center;"><b>MISE EN GARDE</b></p>	<p>Utilisé sans le symbole d'alerte de sécurité, il indique une situation potentiellement dangereuse qui, si elle n'est pas évitée, peut entraîner des dommages matériels.</p>
<p style="text-align: center;"><b>AVIS</b></p>	<p>Indique des renseignements sur l'installation, le fonctionnement ou l'entretien qui sont importants, mais non liés à un danger.</p>

Les précautions énumérées dans ce manuel et sur l'embarcation ne sont pas exhaustives. Si une procédure, une méthode, un outil ou une pièce n'est pas spécifiquement recommandée, vous devez vous assurer qu'elle est sûre pour vous et les autres et que votre embarcation ne sera pas endommagée ni rendue dangereuse du fait de votre décision. **N'OUBLIEZ PAS** – faites toujours preuve de bon sens lorsque vous pagayez dans votre kayak.

## 2. SPÉCIFICATIONS

Dimensions:	
Longueur :	457 cm (15 pi)
Largeur :	81 cm (32 po)
Poids :	52 lbs (23.5 kg)
Capacité maximale (personnes) :	500 lbs (227 kg)
Capacité maximale (personnes et équipement) :	550 lbs (249 kg)
Pression recommandée :	
Chambres à air principales :	2.0 psi (0.14 bar)
Chambre à air de plancher :	1.0 psi (0.07 bar)



### 2.1 CAPACITÉ

La capacité (personne / charge) est déterminée par la disponibilité de sièges appropriés sur le kayak. Les places assises acceptables déterminent le nombre de passagers et non la capacité de charge globale.

MAXIMUM CAPACITIES <small>NOT INTENDED FOR MECHANICAL PROPULSION</small>	CAPACITÉS MAXIMALES <small>NON DESTINÉ À LA PROPULSION MÉCANIQUE</small>
<b>2 PERSON OR 500 LBS.</b> 550 LBS PERSON, GEAR PRESSURE = 2.0 psi (main chambers) MANUFACTURER: ADVANCED ELEMENTS, INC. CONCORD, CA USA 94524 MODÈLE AE1007 - ADVANCEDFRAME® CONVERTIBLE KAYAK	<b>2 PERSONNE OU 226,8 kg</b> 249 kg PERSONNE, ÉQUIPEMENT PRESSION = 2.0 psi (chambres à air principales) FABRICANT : ADVANCED ELEMENTS INC., CONCORD, CA 94524 ÉTATS-UNIS MODÈLE AE1007 - KAYAK ADVANCEDFRAME® CONVERTIBLE
<small>THIS BOAT COMPLIES WITH NIMMA STANDARDS OF EFFECT ON THE DATE OF CERTIFICATION</small>	<small>CE BATEAU EST CONFORME AUX NORMES DE LA NATIONAL MARINE MANUFACTURERS ASSOCIATION (NIMMA) EN VIGUEUR À LA DATE DE LA CERTIFICATION</small>
<b>NIMMA CERTIFIED</b> NATIONAL MARINE MANUFACTURERS ASSOCIATION	<b>NIMMA CERTIFIED</b> NATIONAL MARINE MANUFACTURERS ASSOCIATION
COMPLIANCE WITH ISO 6185-1 TYPE III, A 0123 <b>2</b> + <b>☒</b> = 249 kg ⇔ • ⇔ 0.14 bar (main chambers)	CONFORME À LA NORME ISO 6185-1 TYPE III, A 0123 <b>2</b> + <b>☒</b> = 550 lbs ⇔ • ⇔ 0.14 bar (chambres à air principales)

**⚠ ATTENTION:** Ne dépassez en aucun cas les capacités maximales certifiées. La surcharge réduira le franc-bord et augmentera les risques d'inondation, en particulier par forte mer. La surcharge entraîne un ralentissement de la manipulation, rendant difficile une réaction rapide.

### 2.2 CARACTÉRISTIQUES

*Conception de la coque :* Des membrures en aluminium intégrées façonnent la proue et la poupe et facilitent la manœuvre.

*Durable :* Trois couches de matériaux offrent une résistance extrême aux perforations.

*Facile à installer :* préassemblé en usine. Il suffit de le déplier, de le gonfler et de fixer le siège.

*Confortable :* des heures à naviguer en tout confort grâce au siège rembourré réglable offrant un excellent soutien.

*Polyvalent :* 3 emplacements de siège permettent de pagayer en solo ou en tandem.

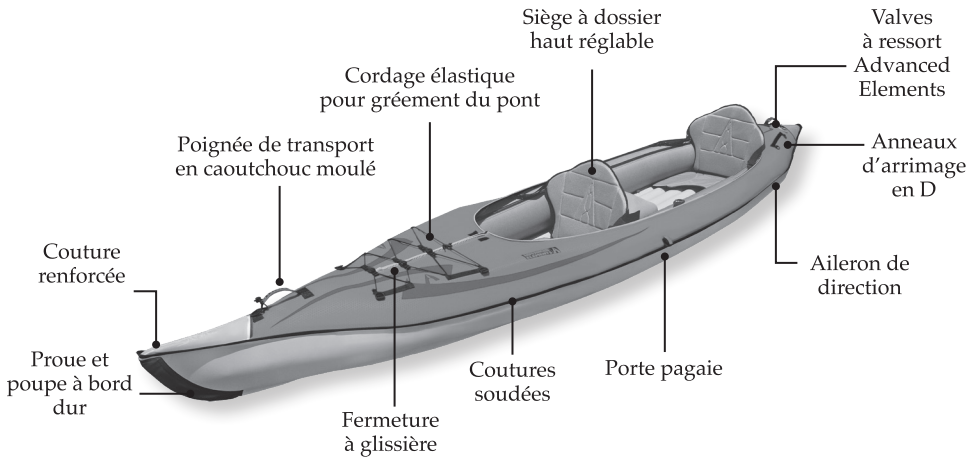

#### PONTS EN OPTION :

Fixez l'ensemble optionnel de pont simple ou de pont double (vendus séparément) pour créer un kayak à pont fermé offrant la possibilité d'utiliser une jupette. Les sièges réglables à trois positions offrent une polyvalence maximale.



Simple



Double

### 3. INSTRUCTIONS D'ASSEMBLAGE, DE GONFLAGE ET DE DÉGONFLAGE

La proue et la poupe du kayak AdvancedFrame sont dotées d'un cadre rigide qui améliore sa performance.

#### 3.1 ASSEMBLAGE

L'illustration ci-dessous montre l'assemblage général du kayak. Votre kayak a été préassemblé en usine. Vous n'avez qu'à fixer le siège réglable.

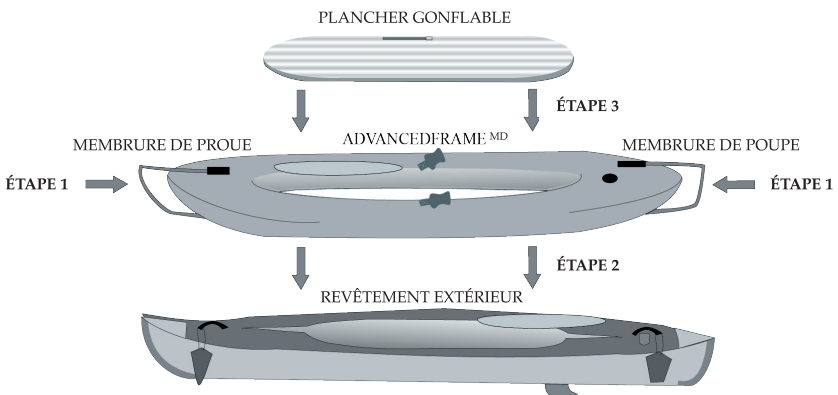

1. Votre kayak AdvancedFrame a été préassemblé en usine. Toutefois, si vous le démontez, vous devrez insérer les membrures en aluminium de proue et de poupe dans les fentes des sangles de l'enveloppe du tube AdvancedFrame (lorsque le kayak est dégonflé).
2. Placez l'AdvancedFrame (avec les membrures installées) dans le revêtement extérieur, en vous assurant que la valve à air est à la verticale et à l'arrière de l'embarcation, et qu'elle est alignée sur l'ouverture de l'enveloppe extérieure.
3. Une fois le tube de l'AdvancedFrame installé à l'intérieur de l'enveloppe extérieure, placez le plancher gonflable au centre de l'AdvancedFrame, avec la valve à verrouillage automatique vers le haut.
4. Fixez le dossier réglable aux tubes latéraux de l'AdvancedFrame en attachant les boucles.
5. REMARQUE : Si vous avez acheté le pont en option, fermez les fermetures à glissière avant de gonfler le kayak. Ainsi, ces dernières s'aligneront correctement.

## 3.2 COMPRENDRE VOS VALVES

La valve à ressort Advanced Elements a la fonction et la durabilité des valves de type militaire et est compatible avec la plupart des pompes de bateaux pneumatiques standard. Le contre-écrou maintient la valve en place avec le couvercle pour faciliter le gonflage. Les figures suivantes donneront des détails sur le fonctionnement des valves.

**Pour gonfler :** La tige du plongeur de la valve doit être en position haute / extérieure et alignée avec le filetage de la valve.

**Pour dégonfler :** La tige du plongeur de la valve doit être placée en position basse / intérieure en retrait dans le filetage de la valve.

Afin de permuter la valve de gonfler à dégonfler ou vice-versa, utilisez simplement votre doigt pour appuyer sur la tige de la valve vers le bas / vers l'intérieur et faites-la pivoter d'un quart de tour pour la verrouiller pour la dégonfler ou la déverrouiller (la tige se soulèvera) pour gonfler.

### Comment fonctionne la valve à ressort

Lorsque la valve est dans la position de gonflage (haute / extérieure), l'air pompé pousse le piston à ressort afin de permettre à l'air d'entrer dans la chambre à air, sans toutefois le laisser s'échapper. Lorsque la valve est en position dégonflage (basse / intérieure), le piston à ressort est grand ouvert, permettant à l'air de sortir de la chambre à air. Si la valve est en position de gonflage, la tige du plongeur de la valve sera alignée avec le bord de la valve. Si la valve est en position de dégonflage, la tige du plongeur de la valve sera à l'intérieur ou plus bas que le bord de la valve. Pour changer la valve de la position de gonflage à la position de dégonflage, utilisez simplement votre doigt pour appuyer sur la tige du piston de la valve vers le bas / vers l'intérieur et effectuez un quart de tour. Cela verrouille le piston et permet à l'air de s'échapper. Utilisez la même procédure en sens inverse pour déverrouiller le piston de la valve, lui permettant de se relever en position de gonflage.

**Note spéciale:** Si vous utilisez un gonfleur 12v, comme ceux fournis avec la plupart des matelas gonflables ou ceux qui se branchent sur des allume-cigares, il peut être nécessaire d'avoir la valve en position de dégonflage (vers le bas / vers l'intérieur) car ces types de pompes ne fournissent

pas assez de pression pour que le piston soit ouvert afin de permettre à l'air d'entrer dans la chambre à air. De plus, les gonfleurs 12v ne fournissent pas suffisamment de pression pour gonfler complètement le kayak. Vous aurez donc besoin d'une pompe secondaire pour terminer le travail.

#### Utilisation de l'adaptateur de valve à ressort « à visser » :

L'adaptateur de valve à ressort à visser a été conçu pour permettre au tuyau de pompe de se connecter de manière sécurisée à la valve à ressort Advanced Elements sans tomber pendant le gonflage, ce qui facilite le gonflage. L'adaptateur de la valve a également une saillie en demi-cercle qui enfonce la tige de la valve, ouvrant légèrement la valve pour permettre aux pompes avec des manomètres de prendre une lecture constante. Lors du gonflage du kayak à l'aide de l'adaptateur de valve à ressort, la valve doit être en position de gonflage.

**Note spéciale:** l'adaptateur de valve à ressort est fourni avec toutes les pompes Advanced Elements actuelles, à l'exception du gonfleur 12v, et s'attache à toute pompe Advanced Elements n'ayant pas l'adaptateur déjà inclus, à l'exception du gonfleur 12v. L'adaptateur de valve à ressort se fixera également aux pompes d'un autre fabricant, mais vous devrez vérifier le style de fixation à l'extrémité du tuyau de la pompe pour vous assurer qu'il convient.

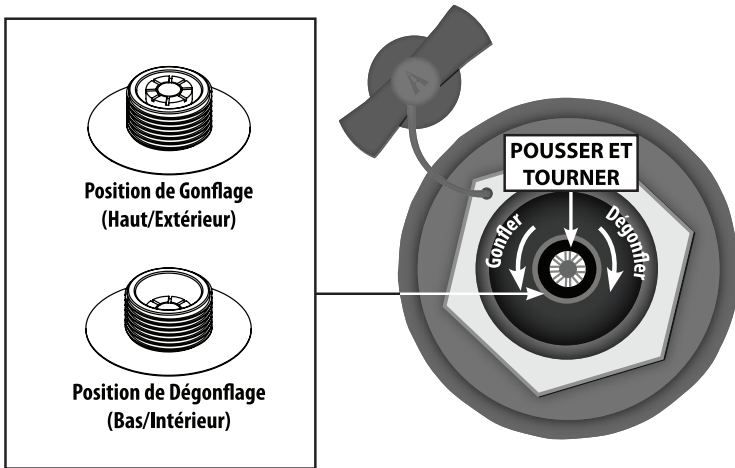

Figure 1. Gonflage/ Dégonflage Valve à ressort

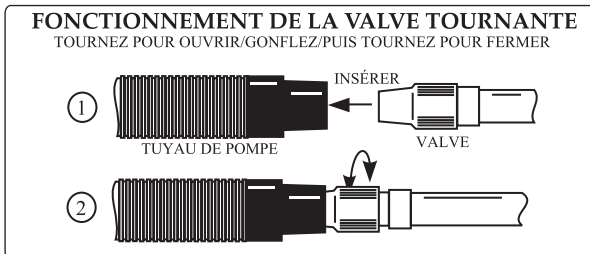

Figure 2. La valve « twist »

## Souppes de décharge de pression

Votre kayak est équipé d'une soupape de surpression sur le plancher. Si la pression dans le plancher dépasse la valeur nominale recommandée, cette valve s'ouvrira légèrement pour libérer une certaine pression et éviter d'éventuels dommages. Vous pouvez entendre un léger sifflement si cela se produit. Des précautions doivent être prises pour ne pas endommager cette valve et elle ne doit pas être altérée.

REMARQUE : Ne retirez pas le capuchon de valve ROUGE et assurez-vous toujours que le capuchon est bien serré à la main pour une performance optimale.

Le gonflage et le dégonflage de la chambre à air de plancher doivent toujours être effectués via la valve tournante jaune seulement.

## Entretien de la soupape de surpression

La soupape de sûreté consiste en un système de protection haute performance contre la surpression qu'il convient d'entretenir périodiquement de façon toute simple pour en assurer la performance optimale. De plus, si vous utilisez votre kayak dans l'eau salée ou dans des zones sablonneuses, du sable, des gravillons et du sel peuvent s'accumuler et empêcher la soupape de sûreté de fonctionner correctement. Pour maintenir une performance optimale dans toutes les conditions et assurer le bon fonctionnement de la soupape, il est recommandé de la retirer et de la nettoyer périodiquement.

### Pour entretenir correctement la soupape de sûreté :

1. dégonflez la chambre à air à laquelle la soupape de sûreté est fixée (p. ex., le plancher gonflable).  
Dévissez à la main la soupape de sûreté de sa base, en la tournant dans le sens antihoraire;
2. après avoir retiré la soupape, déposez-la dans une tasse d'eau chaude savonneuse pendant cinq minutes;
3. tout en veillant à ce que la soupape demeure immergée, appuyez sur la tige blanche à ressort de la soupape pour déloger le sable ou les gravillons;
4. retirez la soupape de l'eau, séchez-la à l'aide d'un chiffon et fixez-la à sa base en la vissant dans le sens horaire.

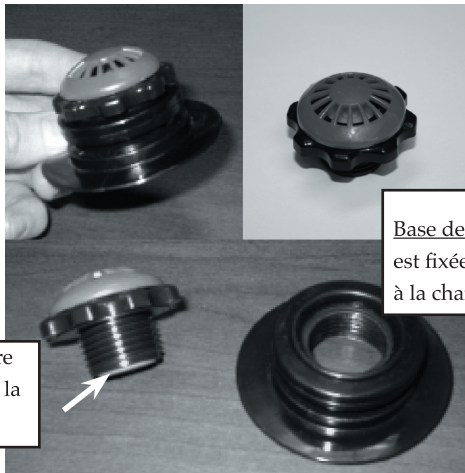

Soupape de sûreté: Le centre à ressort est situé au bas de la section filetée.

Base de soupape: Cette partie est fixée de façon permanente à la chambre à air.



### 3.3 GONFLAGE ET INSTALLATION EN TROIS ÉTAPES SIMPLES

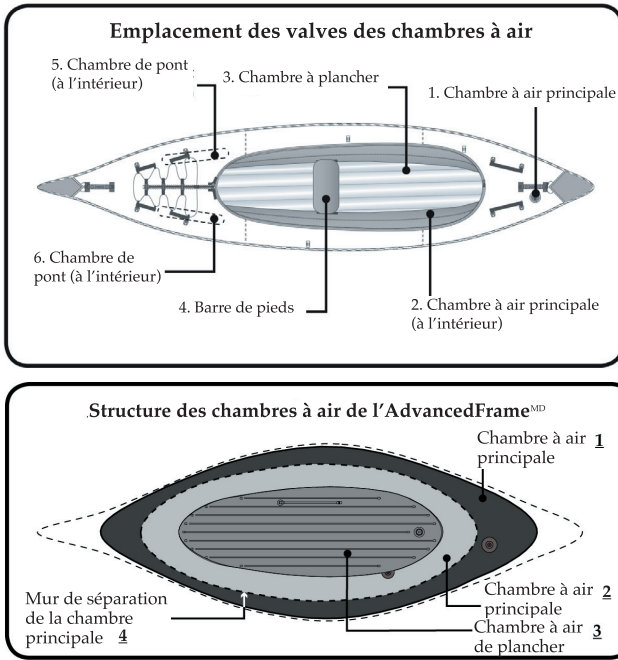

Pour une mise en place optimale, nous vous recommandons d'utiliser la pompe à main à double action Advanced Elements avec jauge (AE2011), qui fournit 4 000 cm<sup>3</sup> par cycle complet.

Comme le montre le diagramme ci-dessus, notre conception de tube unique divise la chambre de gonflage principale en deux chambres à air distinctes qui entourent le kayak. Cela assure une sécurité optimale lors des sorties sur l'eau. En suivant les étapes de gonflage ci-dessous, vous vous assurerez d'avoir correctement réparti l'air dans les deux chambres principales, non seulement pour des performances adéquates, mais aussi pour la sécurité.

#### ÉTAPE 1 : Gonflage de la chambre principale 1 :

- Commencez par la chambre principale 1. Vérifiez que le piston de la valve est en position HAUTE ou de GONFLAGE.
- À l'aide de la pompe à double action (AE2011), gonflez le kayak en pompant environ 55 fois (montée et descente) jusqu'à ce qu'il commence à prendre forme. Si vous utilisez une autre pompe, sachez qu'il suffit de gonfler partiellement le kayak à cette étape. Il doit être encore mou et sous-gonflé.

**REMARQUE :** Il s'agit d'une pression d'air minimale. **NE gonflez PAS cette chambre à 0,14 bar (2,0 psi)! NE METTEZ PAS TOUTE LA PRESSION D'AIR DANS CETTE CHAMBRE.**

- Le gonflage de la chambre principale 1 est terminé. Fixez le bouchon noir sur la valve et passez à la chambre principale 2.

### **ÉTAPE 2 : Gonflage de la chambre principale 2 :**

1. En passant à la chambre principale 2 à l'intérieur du kayak, vérifiez que le piston de la valve est en position HAUTE ou de GONFLAGE, puis gonflez jusqu'à ce que la chambre soit ferme au toucher (**2,0 psi SEULEMENT**).
2. Le gonflage de la chambre principale 2 est terminé. Fixez le bouchon noir sur la valve.

### **ÉTAPE 3 : Gonflage du plancher et des chambres à air plus petites**

1. Gonflez la chambre 3 du « plancher » (*en utilisant le raccord de pompe approprié*). Ouvrez la valve en la tournant pour gonfler, puis fermez-la en tournant une fois que vous avez terminé. Remplissez la chambre jusqu'à ce qu'elle soit ferme. **Évitez de trop gonfler!** (**1,0 psi SEULEMENT**). REMARQUE : Le plancher de votre kayak est équipé d'une soupape de sûreté. Elle est située à l'arrière du plancher. On la reconnaît grâce à son bouchon rouge. **NE PAS ENLEVER CE BOUCHON!**  
Si la pression dans la chambre à air du plancher dépasse la valeur nominale recommandée, cette soupape s'ouvre légèrement pour libérer une certaine pression afin d'éviter d'endommager le plancher.
2. Gonflez la chambre 4 (banc de nage et barre de pieds) jusqu'à ce qu'elle soit ferme (**1,0 psi SEULEMENT**). Fixez-la à la bande velcro sur les tubes latéraux pour une utilisation en tandem. Enlevez ou déplacez le banc de nage et la barre de pieds pour une utilisation en solo.
3. Gonflez les chambres 5 et 6 pour obtenir la hauteur de pont souhaitée. Ne jamais trop gonfler! (**1,0 psi SEULEMENT**)
4. Assurez-vous que toutes les valves sont correctement fermées.
5. Enfin, insérez les formes en plastique de la proue et de la poupe dans leur pochette respective.

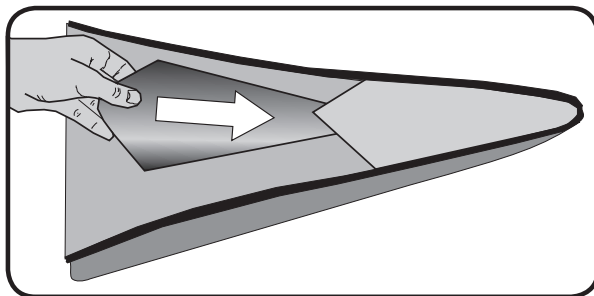

Figure 3: Formes en plastique de la proue et de la poupe

### **Conseils pour le gonflage**

Utilisez une pompe à pied à soufflet ou une pompe à main bidirectionnelle pour gonfler le kayak. Assurez-vous que le tuyau de la pompe se raccorde bien à la valve du kayak. **N'UTILISEZ JAMAIS DE COMPRESSEURS, DE DIOXYDE DE CARBONE OU D'AIR COMPRIMÉ, CAR ILS POURRAIENT ENDOMMAGER VOTRE KAYAK.** Les chambres principales sont dotées de valves à piston de type militaire haut de gamme (pousser et tourner pour activer le clapet antiretour à ressort pour le gonflage, ou pousser et tourner pour bloquer l'ouverture pour le dégonflage).

### 3.4 SURGONFLAGE

**⚠ ATTENTION:** La température de l'eau et les conditions météorologiques affecteront la pression de gonflage du kayak. Par temps froid, votre kayak perdra de la pression car l'air à l'intérieur se contracte. Si cela se produit, vous pouvez ajouter un peu d'air pour améliorer les performances de votre kayak. Cependant, par temps chaud ou en plein soleil prolongé, l'air à l'intérieur va se dilater. Dans ce cas, vous devez laisser de l'air sortir des chambres appropriées pour éviter que le kayak ne soit endommagé par une surpression. Vous devez éviter d'exposer votre kayak à des températures extrêmes (chaudes ou froides).

### 3.5 DÉGONFLAGE

1. Enlevez le bouchon des chambres 1 et 2.
2. Poussez les tiges de la valve vers l'intérieur et faites-les pivoter pour dégonfler (voir figure 1).
3. Ouvrez les valves twist des chambres 3 à 6.
4. Une fois les chambres dégonflées, vous pouvez utiliser votre pompe pour aspirer l'air supplémentaire nécessaire afin d'améliorer le pliage. Cela nécessite une pompe capable de dégonfler.

### 3.6 PLIAGE

**AVIS:** Inversez votre pompe pour dégonfler complètement toutes les chambres.

1. Dégonflez complètement toutes les chambres à air, séchez complètement le kayak et retirez le siège.
2. Enlevez les formes d'arc et de poupe en plastique. Enlevez les ponts de conversion optionnel s'ils sont installés.
3. Étendez le kayak à plat et pliez-le en deux au centre (de droite à gauche) comme indiqué en "A".
4. Pliez en 5 sections égales (B, C, D, E)
5. Placez dans un sac de sport.

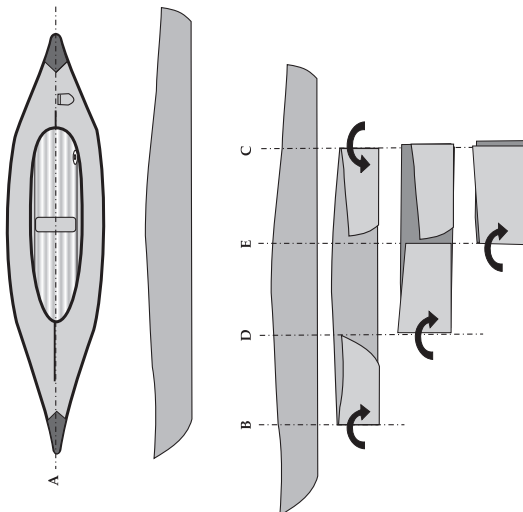

## 4. LIGNES DIRECTRICES POUR L'UTILISATION

Les sports de rame peuvent être très dangereux et physiquement exigeants. L'utilisateur de ce produit doit comprendre que la pratique de sports de rame peut entraîner des blessures graves, voire mortelles. Observez les normes de sécurité suivantes lors de l'utilisation de ce produit. L'utilisateur de ce produit reconnaît à la fois comprendre et assumer les risques inhérents aux sports de rame.

Après avoir gonflé votre kayak et avant de le mettre à l'eau, inspectez votre équipement à la recherche de signes évidents d'usure et de défaillance. Passez en revue les règles et réglementations locales et relisez les consignes de sécurité de la section 1.

De nombreuses régions ont des lois et réglementations locales concernant l'utilisation et l'équipement des petits bateaux. Habituellement, un appel téléphonique aux autorités locales vous fournira les informations nécessaires. Dans certaines régions, vous devrez peut-être vous inscrire et afficher un numéro d'enregistrement à l'avant de votre kayak. Une fois qu'un numéro vous a été attribué, il est préférable de l'apposer sur le kayak en l'imprimant sur le support à l'aide d'un feutre indélébile. Si vous devez afficher un autocollant ou des lettres en vinyle adhésives, vous pouvez acheter un ensemble d'identification de bateau pneumatique dans la plupart des magasins de sports nautiques.

Votre kayak est conçu pour être propulsé avec une pagaie à double pale. Pagayez avec des coups courts et réguliers. Gardez la rame près du kayak et la pagaie presque à la verticale. Tirez avec votre main inférieure et poussez avec votre main supérieure. Pour réduire le balancement à l'avant du kayak, relâchez la force de votre coup. Pagayer avec un coup en arrière peut parfois offrir une maniabilité rapide.

Respectez TOUJOURS la sécurité et prenez le temps de vous renseigner sur la zone où vous pagayez. Obtenez des informations officielles sur les marées, les courants et les conditions de vent locaux avant de vous y rendre. Veillez à ne pas surestimer votre force, votre endurance ou vos compétences. Veillez à ne jamais sous-estimer les conditions météorologiques. Soyez conscient(e) des dangers avant de commencer. Soyez conscient(e) de votre niveau de compétence. Assurez-vous de comprendre et d'accepter le risque de ces dangers. Il existe de nombreux clubs de pagayeurs dans le monde entier. Ceux-ci peuvent constituer une excellente source d'informations sur les endroits où pagayer, les personnes avec qui pagayer et, plus important encore, les pratiques de sécurité courantes.

## 5. ENTRETIEN ADÉQUAT ET RANGEMENT

Votre kayak gonflable est fait de matériaux très résistants. Cependant, comme toute autre chose, une utilisation et un entretien adéquat augmenteront la durée de vie de votre kayak. Avant de ranger votre kayak, assurez-vous qu'il est à la fois PROPRE et SEC. Vous pouvez nettoyer votre kayak avec un savon doux et de l'eau. N'utilisez JAMAIS de solvants puissants pour nettoyer votre kayak, car ils pourraient endommager le revêtement.

**N'ouvrez JAMAIS les fermetures éclair des enveloppes des chambres quand le kayak est encore gonflé.**

Rincez votre kayak à l'eau douce après chaque sortie en mer, et faites-le bien sécher avant de le ranger. Éliminez toute trace d'humidité avec une serviette sèche. Une fois rangé, il ne doit pas être gonflé ni exposé de manière directe à la lumière du soleil. Évitez de le soumettre à des températures extrêmes. Si votre bateau est soumis au gel pendant une période de stockage, laissez-le réchauffer avant de le déplier.

**Ne rangez pas votre kayak pendant une période prolongée lorsqu'il est mouillé.**

Suivez les étapes suivantes pour éliminer l'excès d'eau :

1. Ouvrez les deux fermetures éclair qui courent le long du centre du kayak.
2. Retirez le tube de toile grise et son enveloppe, ainsi que le fond gonflable, le séparant ainsi de l'enveloppe externe. Pour pouvoir séparer ces éléments, il est nécessaire de dévisser l'écrou de la valve à ressort.
3. Avec une éponge ou une serviette, essuyez l'eau restant sur l'enveloppe externe.
4. Essuyez le fond (au-dessus et en dessous).
5. S'il y a du sable ou du gravier dans le kayak, vous pouvez laver l'enveloppe au boyau d'arrosage, puis l'essuyer avec une serviette.
6. En général, il suffit de retirer le plancher et d'essuyer l'intérieur du kayak pour enlever la majorité de l'eau qui se trouve à l'intérieur. Vous pouvez ensuite plier tous les éléments et les ranger.

## 6. RÉPARATIONS

Tous les kayaks sont assortis d'une trousse de réparation comprenant une rustine autocollante. Pour les réparations plus importantes, nous proposons une sélection de rustines en tissu qui peuvent être collées. Il vous suffit de vous procurer une colle à PVC dans votre magasin de nautisme ou de plein air local ou de communiquer avec notre service à la clientèle par courriel à [info@advancedelements.com](mailto:info@advancedelements.com) ou par téléphone au 1 866 262-9076 pour obtenir de l'aide.

### 6.1 RÉPARER LES PETITES PERFORATIONS ET COUPURES À L'AIDE DE LA RUSTINE AUTOCOLLANTE

1. Découpez une rustine de taille adéquate (environ 1 cm [1/2 po] plus grande que le trou ou la zone endommagée).
2. Nettoyez soigneusement la zone où la rustine sera appliquée avec de l'eau ou du savon doux.
3. Assurez-vous que toutes les surfaces sont complètement sèches avant de procéder.
4. Retirez délicatement la pellicule de protection et appliquez la rustine sur le trou en évitant la formation de bulles d'air. Frottez tous les bords pour les sceller.
5. En règle générale, la rustine sera efficace à environ 50 % instantanément. Il faudra attendre 24 h après l'application pour une adhérence de 100 %.

## 6.2 RÉPARER LES TROUS D'ÉPINGLE

1. Gonflez la chambre d'air en PVC. Couvrez la chambre d'air d'eau savonneuse et soyez à l'affût de la formation de bulles d'air. C'est là que se trouve le trou d'épingle. Marquez son emplacement.
2. Dégonflez la chambre d'air et séchez la zone concernée. Appliquez une goutte de colle sur le trou d'épingle.
3. Laissez la colle sécher complètement.
4. Ne gonflez pas le kayak pendant au moins douze heures.

## 7. DÉPANNAGE

### PROBLÈME

**Le kayak ne retient pas l'air pendant le gonflage.**

### SOLUTION

La valve à ressort utilise un système de piston. Le seul moment où le piston doit être en position ouverte est lorsque vous dégonflez le kayak. Assurez-vous que le piston est fermé avant de procéder au gonflage. Poussez le piston et tournez-le dans le sens antihoraire.

**Le kayak s'affaisse ou n'est pas suffisamment gonflé.**

Assurez-vous d'utiliser la bonne pompe. Il vous faut une pompe à pied à soufflet ou une pompe à main à double action. Une pompe électrique de 12 V ne fournit pas assez de pression pour gonfler complètement le kayak. La pompe de 12 V peut servir à gonfler partiellement le kayak, mais vous devrez utiliser une autre pompe pour terminer le travail.

**Le kayak ne tient pas la pression maximale pendant plus de quelques heures.**

Assurez-vous que le piston est bien fermé. Il devrait seulement être ouvert lors du dégonflage. S'il est ouvert, le seul joint est le joint de caoutchouc noir à l'intérieur du capuchon. Dans ce cas, une légère fuite peut survenir.

**Le kayak perd toujours de l'air.**

Si vous avez vérifié toutes les autres raisons possibles pour lesquelles le kayak peut perdre de l'air, il se peut qu'il y ait un trou d'épingle ou une perforation quelque part. Retirez la chambre à air de l'enveloppe extérieure. Gonflez-la. Si vous n'entendez pas de sifflement ni ne voyez où se trouve la fuite, prenez un chiffon propre trempé d'eau savonneuse et commencez à frotter la chambre à air. S'il y a un trou, des bulles se formeront continuellement. Réparez-le à l'aide de la trousse de réparation. S'il s'agit d'un très petit trou, un peu de colle peut suffire.

**La chambre à air est déformée ou pliée.**

La chambre à air a simplement besoin d'être ajustée. Lorsque le kayak est complètement dégonflé, essayez d'ajuster la position de la chambre à air à l'intérieur de l'enveloppe extérieure, puis regonflez-le.

**PROBLÈME**

**Une grosse bulle s'est formée sur le plancher.**

**SOLUTION**

Si deux des plis du plancher se sont combinés pour former un grand pli, cela signifie que la poutre en I s'est détachée. Cette situation est due à un surgonflement, et c'est impossible à réparer. Il est important de prendre très au sérieux tous les avertissements de surgonflement.

**L'aileron est plié.**

Après avoir gonflé le kayak, retournez-le et laissez-le au soleil pendant environ dix minutes. L'aileron reprendra sa forme initiale. Même s'il est légèrement plié, cela n'affectera pas les performances du kayak.

**Il y a de l'eau dans le kayak.**

Il y aura presque toujours un peu d'eau dans le kayak, principalement parce que de l'eau s'écoule de la pagaie vers le kayak. Une autre possibilité est qu'il se forme de petites flaques sur le pont, et de l'eau s'infiltré par les fermetures éclair. Veillez à ce que les chambres du pont soient bien gonflées pour éviter la formation de poches d'eau. Vous pouvez également vous procurer une jupette figurant sur notre liste d'accessoires. Elle vous permettra de rester au sec.

**Le kayak dérive d'un côté.**

Le kayak prendra toujours la direction de votre dernier coup de pagaie. Plus le kayak est long, moins vous ressentirez cet effet. S'il prend la direction opposée, il est possible que le plancher ne soit pas bien aligné. Vérifiez que le plancher est bien centré dans l'enveloppe du kayak. S'il n'est pas centré, le kayak sera déséquilibré.

Remarque : Si votre état exige la licence de ce bateau, veuillez utiliser le formulaire ci-dessous. Si vous avez besoin d'aide pour remplir ce formulaire, veuillez contacter le service client d'Advanced Elements.

## DÉCLARATION D'ORIGINE DU FABRICANT

Vendu dans la province/État de \_\_\_\_\_

Par le présent document, le fabricant soussigné certifie, en ce \_\_\_\_\_ jour du mois de \_\_\_\_\_ de l'an \_\_\_\_\_, ainsi qu'en témoigne la facture numéro \_\_\_\_\_ que le kayak neuf décrit ci-dessus, propriété du fabricant susdit, a été transféré à :

Nom du propriétaire/concessionnaire : \_\_\_\_\_

Adresse : \_\_\_\_\_

Ville : \_\_\_\_\_ État : \_\_\_\_\_ Code postal : \_\_\_\_\_

Nom du modèle : AdvancedFrame<sup>MD</sup> Convertible Kayak (AE1007)

Année du modèle : \_\_\_\_\_

Numéro de série : \_\_\_\_\_

Type : Kayak

Longueur : 15 pi

Largeur : 32 po

Matériel de coque : PVC/Polyester

Informations de capacité pour la Garde Côtière Américaine (où applicable)

Capacité de poids maximale (Personnes) : 500 lbs (227 kg)

Capacité de poids maximale (Personnes et équipement) : 550 lbs (249 kg)

De plus, le fabricant certifie qu'il s'agit du premier transfert de ladite embarcation à s'effectuer dans le cadre de pratiques commerciales courantes et que tous les renseignements ci-inclus sont véridiques et exacts à sa connaissance.



Nom du fabricant :

Advanced Elements, Inc.

P.O.Box 5128

Concord, CA 94524

Signature : \_\_\_\_\_



## PREMIÈRE POSSESSION

POUR LA VALEUR REÇUE, au montant de \$ \_\_\_\_\_

le soussigné transfère par la présente le certificat d'origine et le bateau qui y est décrit

à \_\_\_\_\_

Adresse : \_\_\_\_\_

et certifie que le bateau est neuf et n'a pas été immatriculé dans cet État ou dans tout autre État; Advanced Elements, Inc. garantit également le titre dudit bateau au moment de la livraison, sous réserve uniquement des privilèges et charges comme indiqué ci-dessous :

montant du privilège

date

À qui est dû

Adresse : \_\_\_\_\_

Date : \_\_\_\_\_

Par : \_\_\_\_\_ Cédant (nom de l'entreprise)

Signez ici \_\_\_\_\_

Devant moi personnellement comparu \_\_\_\_\_ qui par moi étant assermenté sous serment déclare que les déclarations énoncées ci-dessus sont vraies et correctes. Enregistré et assermenté en ce \_\_\_\_\_ e jour de \_\_\_\_\_, 20\_\_\_\_.

\_\_\_\_\_ Notaire.

Date d'expiration de la commission \_\_\_\_\_



Si vous avez besoin d'aide ou si vous rencontrez un problème, veuillez nous appeler immédiatement au numéro sans frais 866-262-9076.

Veuillez utiliser le formulaire d'enregistrement de la garantie à l'adresse suivante : [www.advancedelements.com/warranty](http://www.advancedelements.com/warranty) pour enregistrer votre produit Advanced Elements.

## GARANTIE ADVANCED ELEMENTS

Advanced Elements, Inc. garantit que ses produits sont exempts de défauts de matériaux ou de fabrication pendant une période de trois (3) ans à compter de la date d'achat. Les produits qui s'avèrent défectueux en raison d'un défaut de fabrication ou d'un matériel défectueux alors qu'ils ont été utilisés dans des conditions d'utilisation normales et appropriées pendant la période de garantie seront remplacés, par le même produit ou un produit équivalent, ou réparés sans frais à la seule discrétion d'Advanced Elements. Pour le service de garantie, contactez Advanced Elements, Inc.

Advanced Elements, Inc inspectera toutes les réclamations de garantie et en cas de réclamation pour défaut, s'engagera à réparer ou à remplacer la pièce défectueuse ou l'article entier (par le même produit ou un produit équivalent), à sa discrétion. L'acheteur doit, avant le retour d'un produit défectueux, fournir une documentation raisonnable pour établir un défaut et obtenir d'Advanced Elements, Inc, un numéro d'autorisation de retour (RA) et l'adresse du centre de retour. Veuillez appeler sans frais au 866-262-9076 pour obtenir un numéro RA et l'adresse de retour. Une fois qu'un RA est obtenu, l'acheteur doit expédier le produit à ses propres frais, PORT PAYÉ, à Advanced Elements, Inc pour réparation. Ne pas expédier à une adresse de boîte postale (P.O. Box) sinon il sera renvoyé. L'acheteur doit également s'assurer que le numéro RA obtenu est clairement indiqué sur l'emballage.

### Termes et conditions:

1. La durée de la garantie sera de trois (3) ans à compter de la date de réception par le client pour tous les utilisateurs non commerciaux.
2. La garantie s'applique aux défauts de matériaux et de fabrication. Cette garantie ne couvre pas :
  1. Dommages dus à une négligence, un manque d'entretien, un accident, une utilisation anormale ou inappropriée, un mauvais assemblage ou des tentatives de réparation inappropriées, ou des dommages résultant d'un gonflage incorrect, ou des dommages résultant de l'utilisation d'une pompe non fournie par Advanced Elements, ou dommages dus au contact avec un nettoyeur ou un produit chimique.
  2. Modification ou personnalisation
  3. Crevaisons, coupures et abrasions subies lors d'une utilisation normale
  4. Décoloration normale du tissu ou d'autres matériaux
  5. Usure normale
  6. Objets impliqués dans des accidents ; et les articles endommagés lors d'accidents d'eau vive et d'autres utilisations déraisonnables ou d'un stockage inapproprié
  7. Sur-collage et autres imperfections esthétiques
  8. Fissuration, formation de cloques et vieillissement des tissus ou d'autres matériaux.
  9. Produits utilisés pour la location ou lors de visites guidées par des professionnels et autres utilisations non considérées comme des fins récréatives normales
  10. Les dommages consécutifs ou les frais accessoires tels que le transport, la mise à l'eau, le remorquage ou tout autre dommage en résultant.
3. Le client doit fournir une documentation raisonnable pour établir un défaut, y compris, mais sans s'y limiter :
  1. Photographies numériques ou vidéo montrant clairement le défaut
  2. Assistance au dépannage pour établir ou établir la cause du problème

4. Pour les demandes de garantie en dehors de l'Amérique du Nord, veuillez contacter le distributeur agréé du pays où le produit a été acheté à l'origine. Pour le bon contact, veuillez envoyer un courriel à [info@advancedelements.com](mailto:info@advancedelements.com)
5. Pour les commandes exportées en dehors des États-Unis, Advanced Elements, Inc. ne sera pas responsable des droits d'importation, taxes ou frais associés à l'expédition de produits de remplacement.
6. Notre obligation en vertu de cette garantie sera limitée à la réparation d'une pièce défectueuse ou, à notre discrétion, au remplacement de la ou des pièces nécessaires pour remédier à tout dysfonctionnement résultant de défauts de matériaux ou de fabrication couverts par cette garantie. Nous nous réservons le droit de modifier ou d'améliorer la conception de tout produit sans assumer aucune obligation de modifier tout produit précédemment fabriqué.
7. Divisibilité : Si une disposition de cette garantie limitée est inapplicable, pour quelque raison que ce soit, toutes les autres dispositions des présentes resteront en vigueur et de plein effet.
8. AUCUNE GARANTIE NE S'ÉTEND AU-DELÀ DE LA DESCRIPTION DES PRÉSENTES. ADVANCED ELEMENTS NE SERA PAS TENU RESPONSABLE DES DOMMAGES ACCESSOIRES ET INDIRECTS.

CETTE GARANTIE REMPLACE TOUTES LES AUTRES GARANTIES.

**LIMITES DES RECOURS :** Les activités nautiques sont, de par leur nature, dangereuses. Les utilisateurs des produits Advanced Elements, Inc. assument tous les risques et responsabilités résultant directement ou indirectement de l'utilisation de ces produits, qu'ils soient utilisés individuellement ou en combinaison avec d'autres équipements, y compris tous les risques de blessures corporelles ou de décès et qu'ils résultent d'un contrat ou d'un délit ou autrement, et notamment les dommages accessoires, spéciaux et consécutifs. Les recours en cas de rupture de contrat découlant implicitement ou de l'effet de la loi, sauf disposition contraire des présentes, sont exclus. Votre bateau ne doit être utilisé que dans les limites de capacité maximale approuvées par les garde-côtes américains, comme indiqué sur le bateau.

**RESTRICTIONS SUR LES LIMITATIONS ET AVIS DE NON-RESPONSABILITÉ :** Certains États peuvent ne pas autoriser l'exclusion ou la limitation des dommages accessoires ou consécutifs, ou l'exclusion ou la limitation de la durée des garanties implicites. Par conséquent, certaines ou toutes les limitations et/ou exclusions de garanties et de recours énoncées ci-dessus peuvent ne pas s'appliquer à vous. Cette garantie vous donne des droits légaux spécifiques, et vous pouvez également avoir d'autres droits, qui varient d'un état à l'autre.

**IMPORTANT!**

**PLEASE READ THIS MANUAL CAREFULLY BEFORE PROCEEDING.  
AFTER READING THIS MANUAL, SAVE THESE INSTRUCTIONS  
FOR FUTURE REFERENCE.**

**Visit our website at  
[www.advancedelements.com](http://www.advancedelements.com)  
or call Toll Free 866-262-9076**

**IMPORTANT!**

**VEUILLEZ LIRE ATTENTIVEMENT LE PRÉSENT MANUEL AVANT  
D'UTILISER LE PRODUIT ET LE CONSERVER POUR RÉFÉRENCE FUTURE.**

**Si vous souhaitez consulter le catalogue de nos plus récents produits,  
veuillez visiter notre site Web à l'adresse  
[www.advancedelements.com](http://www.advancedelements.com)  
ou appelez le numéro sans frais 866 262-9076.**



