

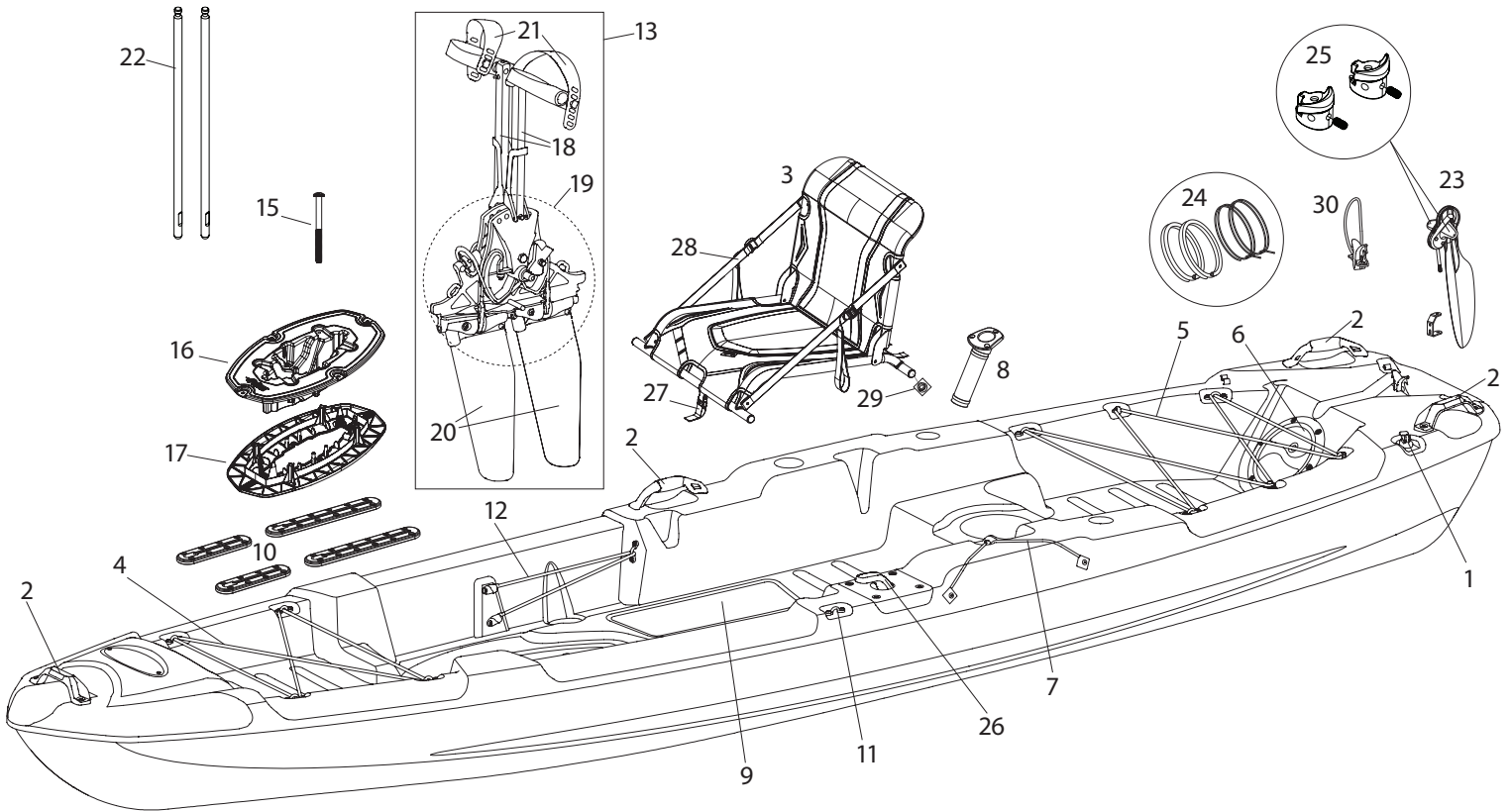











13 ft (3.9 m) SIT-ON-TOP FISHING KAYAKS KAYAKS DE PÊCHE À COCKPIT OUVERT DE 13 pi (3,9 m)



Pedal drive HYDRYVE II™ Hardware Kit - Ensemble de quincaillerie du Système d'entraînement HYDRYVE II™

Flat washer Rondelle-plate 1/4" (3/4+00)	Locknut Écrou autobloquant 1/4-20	Phillips rounded head screw Vis Phillips tête ronde 4-40 x 1-1/2"	Locknut Écrou autobloquant 4-40	Hex head screw Vis à tête hexagonale 3/8"-24 x 1-1/2"	Flat washer Rondelle-plate 1/4" (5/8+00)	Locknut Écrou autobloquant 8-32	Phillips rounded head screw Vis Phillips tête ronde 8-32 x 5/16"	Flat-tip set screw Vis de réglage à pointe plate 1/4"-20 x 3/8"	Socket head screw Vis à tête hexagonale 8-32 x 1/2"	Phillips rounded head screw Vis Phillips tête ronde 8-32 x 5/8"
										
2X	8X	2X	2X	2X	2X	2X	2X	4X	2X	2X

NOTE:
Not all models are equipped with the parts listed above.
All accessories are branded Pelican and designed to fit perfectly on your Pelican fishing kayak. For any additional information contact customer service at 1-888-669-6960 or write to us at service@pelicansport.com.

NOTE :
Certains modèles ne sont pas équipés des pièces ci-dessus.
Tous les accessoires sont de marque Pelican et ont été conçus pour s'adapter parfaitement à votre kayak de pêche Pelican. Pour toutes informations additionnelles contactez le service à la clientèle au 1-888-669-6960 ou écrivez-nous à service@pelicansport.com.

REPLACEMENT PARTS LIST • LISTE DES PIÈCES DE REMPLACEMENT

1. 11/16 in. (1.75 cm) drain plug •
Bouchon de drain de 1,75 cm (11/16 po)
PS0145-2
2. Rigid carrying handles G2 • Poignées de transport rigides G2
PS1736
3. ERGOCAST G2 Seating System™ •
Système d'assise ERGOCAST G2^{MC}
PS1733
Black/Grey
Noir/Gris
4. 88 in. (224 cm) bungee cord • Cordage élastique de 224 cm (88 po)
PS1843
Bright orange
Orange vif
5. 142 in. (361 cm) bungee cord • Cordage élastique de 361 cm (142 po)
PS1599
Bright orange
Orange vif
6. 8 in. (20 cm) day hatch with storage bag •
Compartment de 20 cm (8 po) avec sac de rangement
PS0411
7. Paddle and rod tie-down •
Porte-pagaie et porte-canne
PS1511
Black
Noir
8. Flush mount rod holder • Porte-canne encastré
PS1611 **PS0649-3-00**
Bright orange Black
Orange vif Noir
9. Anti-slip carpet • Tapis antidérapant
PS1504
10. 8 in. (20.3 cm) rigging track •
Rail de gréement de 20,3 cm (8 po)
PS3048 **PS3115-00**
Installation with 12 screws Installation with 10 screws
Installation avec 12 vis Installation avec 10 vis
4 in. (10.2 cm) rigging track •
Rail de gréement de 10,2 cm (4 po)
PS3047 **PS3114-00**
Installation with 8 screws Installation with 6 screws
Installation avec 8 vis Installation avec 6 vis
11. Accessory eyelet • Oeillet de fixation d'accessoires
PS1210
12. Elastic bungee cords 24 in. (61 cm) Bottle holder •
Cordage élastique porte bouteille 61 cm (24 po)
PS1593
Bright orange
Orange vif
13. Pedal drive HYDRYVE II™ • Système d'entraînement HYDRYVE II^{MC}
PS1846-2
14. Pedal drive HYDRYVE II™ Hardware Kit •
Ensemble de quincaillerie du Système d'entraînement HYDRYVE II^{MC}
PS1830
15. Screw long pedal HYDRYVE II™ • Vis long pédalier HYDRYVE II^{MC}
PS0005
16. HyDryve II™ Housing - Top • Boîtier du HyDryve II^{MC} - Dessus
PS1847
17. HyDryve II™ Housing - Bottom • Boîtier du HyDryve II^{MC} - Dessous
PS1848
18. Pedal arm of the pedal drive HYDRYVE II™ •
Bras de pédale du système d'entraînement HYDRYVE II^{MC}
PS1875
19. Mechanism of the pedal drive HYDRYVE II™ •
Mécanisme du système d'entraînement HYDRYVE II^{MC}
PS1849-2
20. Fin of the pedal drive HYDRYVE II™ •
Aileron du système d'entraînement HYDRYVE II^{MC}
PS1876-2
21. Pedal of the pedal drive HYDRYVE II™ •
Pédale du système d'entraînement HYDRYVE II^{MC}
PS1874
22. HyDryve II Fin rods • Tiges pour aileron HyDryve II
PS1930-2
23. Rudder • Gouvernail
PS1840
24. Rudder cable • Câble pour gouvernail
PS1841
25. Rudder Transition supports • Supports de transition gouvernail
PS1871
26. Lever with cable rudder • Manette avec câble gouvernail
PS1842
27. Seat strap • Courroie pour coussin d'assise
PS1510
28. Seat system lateral strap •
Courroie latérale pour système d'assise
PS1340
29. ERGOCAST G2™ End Caps •
Embout de la base du banc ERGOCAST G2^{MC}
PS1885
30. Rudder holder • Porte-gouvernail
PS1274

ASSEMBLY INSTRUCTIONS • INSTRUCTIONS D'ASSEMBLAGE

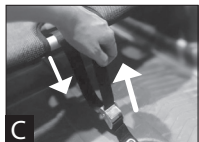
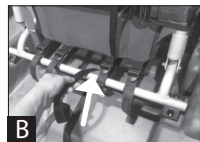
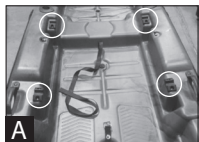

Final assembly / Assemblage final

HOW TO INSTALL THE SEATING SYSTEM?

- A) Place the seat into position.
- B) Pass the strap over the top of the front and rear bars.
- C) Pass the strap through the front metal clip and tighten.

TRANSPORTATION RECOMMENDATION: We strongly recommend removing the seat before transporting the kayak.

COMMENT POUVEZ-VOUS INSTALLER LE SYSTÈME D'ASSISE ?

- A) Placez le système d'assise en position.
- B) Passez la courroie au-dessus des tubes avant et arrière.
- C) Passez la courroie dans la boucle de métal avant et serrez la courroie.

RECOMMANDATIONS DE TRANSPORT : Nous recommandons fortement d'enlever le siège du kayak lorsque vous le transportez.

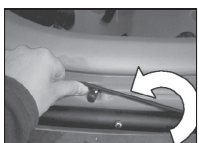

HOW TO USE THE PADDLE TIE-DOWN?

Place the paddle into the molded space located on the side of the kayak, pass the bungee cord over the paddle and attach it to the hook.

COMMENT POUVEZ-VOUS UTILISER LE PORTE-PAGAIE ?

Déposez la pagaie dans l'espace moulé située sur le côté du kayak, passez le cordon élastique par-dessus la pagaie et attachez-le au crochet.