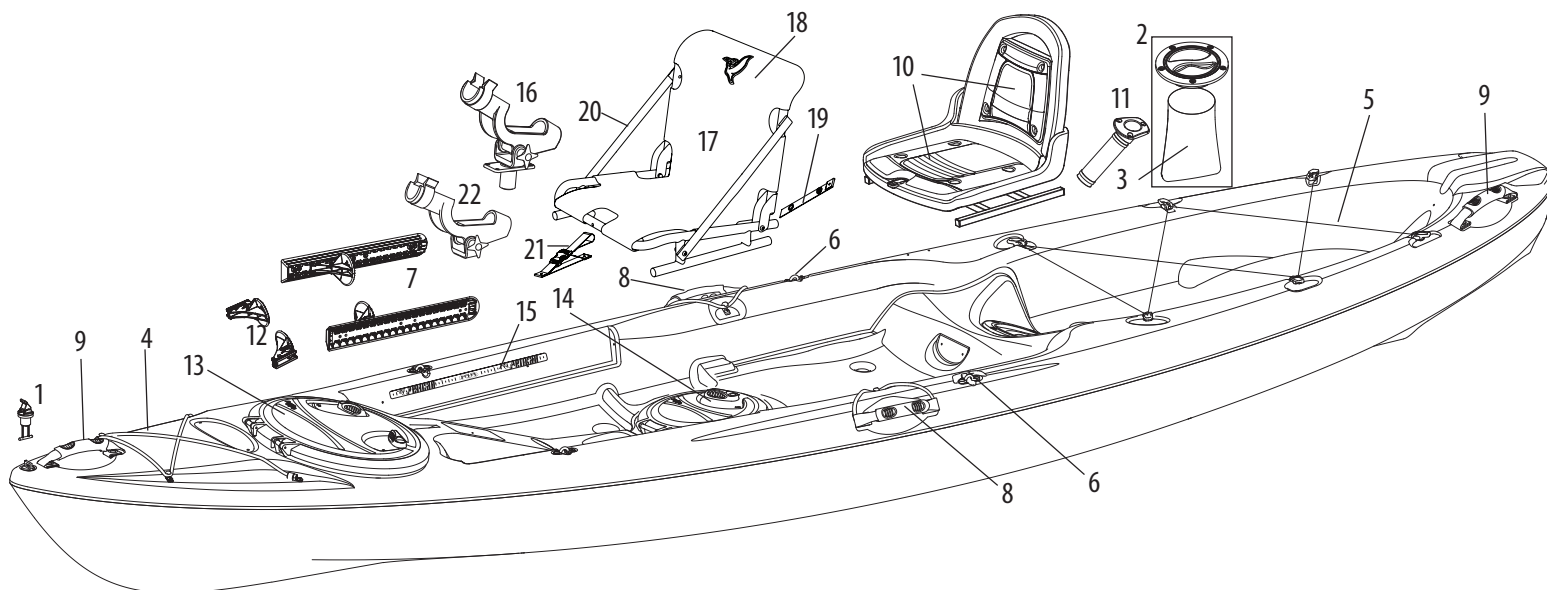

12 ft (3.6 m) SIT-ON-TOP FISHING KAYAKS

KAYAKS DE PÊCHE À COCKPIT OUVERT DE 3,6 m (12 pi)

**NOTE:**

Not all models are equipped with the parts listed above.

All accessories are branded Pelican and designed to fit perfectly on your Pelican kayak. For any additional information contact customer service at 1-888-669-6960 or write to us at service@pelicansport.com.

NOTE :

Certains modèles ne sont pas équipés des pièces ci-dessus.

Tous les accessoires sont de marque Pelican et ont été conçus pour s'adapter parfaitement à votre kayak Pelican. Pour toutes informations additionnelles contactez le service à la clientèle au 1-888-669-6960 ou écrivez-nous à service@pelicansport.com.

REPLACEMENT PARTS LIST • LISTE DES PIÈCES DE REMPLACEMENT

- | | |
|---|--|
| <p>1. 11/16 in. (1.75 cm) drain plug •
Bouchon de drain de 1,75 cm (11/16 po)
PS0145-2-00</p> <p>2. 4 in. (10 cm) day hatch with storage bag •
Compartiment de 10 cm (4 po) avec sac de rangement
PS1421</p> <p>3. Storage bag • Sac de rangement
PS1246</p> <p>4. 38 in. (96.5 cm) bungee cord •
Cordage élastique de 96,5 cm (38 po)
PS1594 PS1618 PS1297
Bright orange Yellow green Black
Orange vif Citrine Noir</p> <p>5. 98 in. (248.9 cm) bungee cord •
Cordage élastique de 248,9 cm (98 po)
PS1597 PS1448 PS1708
Bright orange Electric blue Black
Orange vif Bleu électrique Noir</p> <p>6. Accessory eyelets • Oeillets de fixation d'accessoires
PS1015-2-00</p> <p>7. Adjustable footrests • Appui-pieds ajustables
PS0540-2-00</p> | <p>8. Carrying handles and paddle tie-down •
Poignées de transport et attache-pagaie
PS0589</p> <p>9. Ergonomic carrying handles •
Poignées de transport ergonomiques
PS1410</p> <p>10. ERGOSTRONG Seating System™ •
Système d'assise ERGOSTRONG^{MC}
PS1578
Bright orange
Orange vif</p> <p>11. Flush mount rod holder • Porte-canne encastré
PS0649-3-00 PS1611
Black Bright orange
Noir Orange vif</p> <p>12. Footrests • Appui-pieds
PS1082</p> <p>13. Oval Quick Lock Hatch • Caisson « Quick Lock » ovale
PS1596 PS1469 PS1542 PS1432
Bright orange Electric blue Yellow green Black
Orange vif Bleu électrique Citrine Noir</p> <p>14. Round Quick Lock Hatch • Caisson « Quick Lock » rond
PS1598 PS1470 PS1595 PS1433
Bright orange Electric blue Yellow green Black
Orange vif Bleu électrique Citrine Noir</p> |
|---|--|

CONTINUED ON BACK • SUITE AU VERSO

REPLACEMENT PARTS LIST • LISTE DES PIÈCES DE REMPLACEMENT (CONTINUED • SUITE)

- | | |
|--|--|
| <p>15. Self-adhesive angler ruler • Règle pour mesurer les prises autocollante
PS1449
Black
Noir</p> <p>16. Swivel rod holder • Porte-canne pivotant
PS3081-00</p> <p>17. ERGOCAST SB Seating System™ • Système d'assise ERGOCAST SB^{MC}
PS1855</p> <p>18. Slipcover ERGOCAST SB™ • Housse du ERGOCAST SB^{MC}
PS1856</p> | <p>19. Rear ERGOCAST SB™ strap • Strap arrière du ERGOCAST SB^{MC}
PS1852</p> <p>20. Side ERGOCAST SB™ strap • Strap de côté du ERGOCAST SB^{MC}
PS1858</p> <p>21. Front ERGOCAST SB™ strap • Strap avant du ERGOCAST SB^{MC}
PS1859</p> <p>22. Swivel fishing rod holder Support canne à pêche pivot
PS1262</p> |
|--|--|

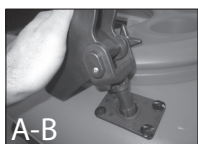
ASSEMBLY INSTRUCTIONS • INSTRUCTIONS D'ASSEMBLAGE**HOW CAN YOU INSTALL AND SET-UP THE SWIVEL ROD HOLDER?**

- A) Insert the rod holder on the base, align the slot with the groove and slide it through
 B) Lift up the rod holder and turn it around its axis to the desired position
 C) To change its angle, loosen the assembly screw and adjust the rod holder to the desired angle
 D) Secure the fishing rod with the soft latching strap located at the top of the rod holder

NOTE: The rod holder may vary depending on your fishing kayak model.

COMMENT POUVEZ-VOUS INSTALLER LE PORTE-CANNE PIVOTANT ?

- A) Insérez le porte-canne sur la base, alignez la fente avec la rainure et faites-la glisser
 B) Soulevez le porte-canne et tournez-le autour de son axe jusqu'à la position désirée
 C) Pour changer l'angle du porte-canne, dévissez la vis d'assemblage, tournez le porte-canne à la position désirée et revissez la vis

- D) Fixez la canne à pêche avec la sangle de verrouillage située en haut du porte-canne

NOTE: Le porte-canne peut varier dépendant du modèle de votre kayak de pêche.

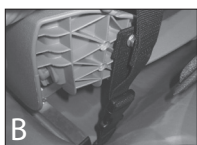
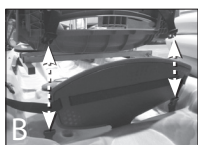
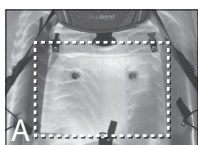
**HOW CAN YOU INSTALL THE ERGOSTRONG SEATING SYSTEM™ ?**

- A) Place the seat into the molded slots.
 B) Tighten the straps located at the back of the seat.
 C) Tighten the straps located at the front of the seat.

TRANSPORT RECOMMENDATION: We recommend removing the seat before transporting the kayak.

HANDLING RECOMMENDATION: We recommend folding down the backrest and snapping the front strap when you use the carrying handles to move the kayak (see picture D).

COMMENT POUVEZ-VOUS INSTALLER LE SYSTÈME D'ASSISE « ERGOSTRONG^{MC} » ?

- A) Placez le siège dans les fentes moulées.
 B) Serrez les courroies situées à l'arrière du siège.
 C) Serrez les courroies situées à l'avant du siège.

RECOMMANDATIONS DE TRANSPORT: Nous recommandons d'enlever le siège du kayak lorsque vous le transportez.

RECOMMANDATIONS DE MANIPULATION: Nous recommandons d'abaisser le dossier et d'attacher la courroie avant à celui-ci lorsque vous manipulez votre kayak avec les poignées de transport (voir photo D).

ASSEMBLY INSTRUCTIONS • INSTRUCTIONS D'ASSEMBLAGE

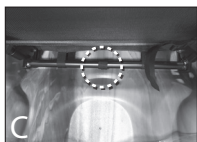
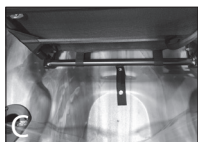
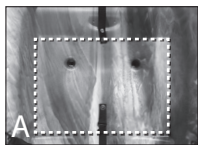

HOW CAN YOU INSTALL THE ERGOCAST SB SEATING SYSTEM™?

- A) Place the seat into the molded slots
- B) Tighten the strap located at the front of the seat
- C) Attach the strap located at the back of the seat

TRANSPORT RECOMMENDATION: We recommend removing the seat before transporting the kayak.

HANDLING RECOMMENDATION: We recommend folding down the backrest when you use the carrying handles to move the kayak.

COMMENT POUVEZ-VOUS INSTALLER LE SYSTÈME D'ASSISE « ERGOCAST SB^{MC} » ?

- A) Placez le siège dans les fentes moulées
- B) Serrez la courroie située à l'avant du siège
- C) Attachez la courroie située à l'arrière du siège

RECOMMANDATIONS DE TRANSPORT: Nous recommandons d'enlever le siège du kayak lorsque vous le transportez.

RECOMMANDATIONS DE MANIPULATION: Nous recommandons d'abaisser le dossier lorsque vous manipulez votre kayak avec les poignées de transport.